

HL

HUSTOPEČSKÉ LISTY



ROČNÍK 2023 • ČÍSLO 09
ZDARMA



HUSTOPEČE
SRDCE VINIC A MANDLONÍ

hustopece.cz

HUSTOPEČSKÉ HODY POZNAMENAL DĚŠŤ. NÁLADU VŠAK NEZKAZIL

POMOC PRO LIDI S PSYCHICKÝMI
OBTÍŽEMI V HUSTOPEČÍCH

FESTIVAL DOBRÉHO JÍDLA OVLÁDL NÁMĚSTÍ

HUSTOPEČSKÉ HODY 2023
POZNAMENAL DĚŠŤ

LÉTO V HUSTOPEČÍCH PATŘILO TÁBORŮM (VŠEHO DRUHU)

ZDRAVOTNÍ POJIŠŤOVNA
MINISTERSTVA VNITRA ČR **211**

až **32 500** Kč

pro zdraví vaší rodiny



Přihlaste se
k nám do
**30.9.
2023**

až
4000 Kč

na specifické diety
(pro všechny bez omezení)

až
3000 Kč

pro těhotné
a maminky

až
4000 Kč

na péči
o duševní zdraví

Klientské centrum
Břeclav
nám. T. G. Masaryka 10

www.211.cz

Skladové vozy
Škoda ihned k odběru

SKODA

Vyberte si z naší nabídky skladových vozů
na www.agrotec.skoda-auto.cz nebo kontaktujte naše prodejce.

Ilustrativní foto

Váš autorizovaný prodejce vozů Škoda:

AGROTEC a.s.
Brněnská 74
693 01 Hustopeče
Tel.: 519 402 111
www.agrotec.skoda-auto.cz

AGROTEC
Group



Měsíčník Hustopečské listy

Periodický tisk územního samosprávného celku.

Vydává město Hustopeče,
Dukelské nám. 2/2, 693 17, IČ: 00283193

Redakce:

Vedoucí vydání: Jana Hrádková

Redaktorka: Klára Otáhalová

Redakce si vyhrazuje právo podle potřeby krátiť příspěvky. Nevyžádané rukopisy a obrazový materiál redakce nevrací.

Grafika: Barbora Kosinová

Jazykové korektury: Beata Kynclová

Titulní foto: Karolína Sedláková

Zaregistrováno MK ČR E 11775

Vydáno: 1. 9. 2023

Distribuce: do 4. 9. 2023

Uzávěrka příštího čísla: 20. 9. 2023

Kritické články do: 15. 9. 2023

Příští číslo vychází: 6. 10. 2023

Náklad: 2.900 ks

Tisk:

Tiskárna CCB, spol. s r.o.,

Okružní 19, 638 00 Brno

tel.: +420 604 210 059

Místo vydání: Hustopeče

Podávání novinových zásilek povoleno českou poštou s.p. Odštěpný závod Jižní Morava, ředitelství v Brně, č.j. P/2 - 1936/95 ze dne 16. 5. 1995.

Kontakt na redakci HL a Htv:

Dukelské nám. 2/15, Hustopeče 693 01

Inzerce: 530 351 412

inzerce@hustopece.cz

Redakce: 530 351 417, 724 307 630

listy@hustopece.cz

Studio Htv: 530 351 416

htv@hustopece.cz

www.hustopece.cz/aktualne

Dotazy k distribuci:

Jiří Čádo, tel.: 603 206 017

Vážení spoluobčané,

letošní horké léto, časté požáry či přívalové bouřky nejen u nás, ale i jinde ve světě, nenechávají snad už nikoho na pochybách, že globální oteplování existuje. A tak se musíme přizpůsobit a být připraveni na časté výkyvy počasí, postupně měnit plodiny, infrastrukturu, ale i postoje a zvyky. Příroda nám, lidem, dává najevo, že bychom se k ní měli chovat s pokorou, obnovovat ji, ne stále jen využívat a devastovat. Musím uznat, že v České republice se v poslední dekádě přijala mnohá opatření, která přírodě vrací aspoň částečně to, co potřebuje – remízky, větrolamy, zadržování vody, územní systémy ekologické stability (jen v okolí Hustopečič máme osázeno přes 16 hektarů keří, stromy a travinami). Tak snad se situace postupně zlepší. V Evropě dokážeme být ukázněni a přísní; kéž by to pochopili i na jiných kontinentech a místo kácení a hubení

přišlo vysazování a záchrana. Ve městě pokračují práce na amfiteátru pod společenským domem. Pracuje se na pódiu, je dokončený plot kolem zahrad sousedních nemovitostí, připravuje se materiál na silnici a chodníčky. Když vše dobře půjde, v podzimních měsících bude hotovo. Aby mohl areál plnohodnotně sloužit veřejnosti, zadali jsme projekt na vybudování sociálního zařízení a bezprostředně po dokončení venkovního areálu začne stavba toalet. Dále pokračuje budování jídelny na ZŠ Nádražní. Obě stavby drží časový harmonogram, obě budou brzy sloužit svému účelu. Město připravilo výběrová řízení na dodavatele dalších staveb, které začnou ještě v tomto roce. Jde o vybudování inženýrských sítí na městském pozemku za ul. Gen. Peřiny, opravy kabin na stadionu, stavební úpravy venkovního koupaliště, vybudování komunikace a chodníku v uici. Dvořákova a nové oplocení části hřbitova.

Byli jsme úspěšní s projektem pod názvem Předcházení odpadů ve městě Hustopeče. Ten se skládá ze tří částí. První je získání 800 kusů kompostérů, které budou zdarma k dispozici vám, občanům, snad již na podzim. Druhá obnáší nový výkonný štěpkovač pro Městské služby a třetí jsou umělohmotné kelímky, které budou sloužit na akcích v novém amfiteátru. Výše dotace je 85 % uznatelných nákladů.

V polovině srpna jsme uzavřeli přijímání předregistrací k paní zubařce, která začíná od září ordinovat v ulici Mrštíkova. Předregistrace využilo necelých 500 občanů, z toho asi 350 s trvalým bydlištěm v Hustopečích. Paní doktorka bude zájemce postupně kontaktovat a registrovat.

Žijem létem. Pod tímto titulkem již druhým rokem probíhají prázdninové akce zaštitěné městem. A že jich bylo. Od otevřených letních sklepů, přes hody, letní kino, prvního ročníku Family Food Festivalu až po Zarážení hory. Krásnou duchovní akci jsem zažila v pátek 18. srpna v divadelním sále kostela sv. Václava a sv. Anežky České v rámci pouti iniciativy Cesta smíření, kterou pořádali rakouští věřící různých církví. V Hustopečích se zastavili díky působení novokřtěnců, kterým byla letošní pouť věnována. Vyslechla jsem několik velmi zajímavých vystoupení. Uvědomila jsem si, že žijeme docela krátce v době, kdy jednotlivé církve vzájemně spolupracují, kdy jsou ekumenická setkání běžnou záležitostí. Kéž to tak zůstane i nadále.

Od půlky července začala v Hustopečích platit obecně závazná vyhláška o zákazu požívání návykových látek na veřejném prostranství. Najdete ji na webu města. Znamená to, že v celém centru města, dále v blízkosti veřejných budov, jako škol, nemocnice, chrámů... je zákaz požívání např. alkoholu. Strážníci městské policie nejdříve hříšníky upozorňovali na tuto skutečnost, nyní již za porušení vyhlášky ukládají pokuty.

Co nás čeká v září? V rámci projektu Cestami minulosti pojedete delegace z Hustopečič do slovenské obce Habovka, měsíc nato přijedou z Habovky k nám. Vzájemně se seznámíme s vybudovanými zastaveními u malých sakrálních staveb, proběhne výstava vítězných fotografií a také kulturní program.

Vážení spoluobčané,

preji Vám krásné a klidné babí léto. Budte hodně zdraví.



Hana Potměšilová, starostka

Odborný časopis pro vinohradnictví,
sklepní hospodářství a obchod vínem

Vinařský obzor

Už **110 let** vám přinášíme
informace o víně a révě vinné.

info@vinarskyobzor.cz
www.vinarskyobzor.cz

Širší nabídku vinařských publikací najdete v zadní části časopisu Vinařský obzor, nebo na výše uvedených internetových stránkách.

Z MĚSTA

Zastupitelé dali stopku změně územního plánu č. 4

26. 6. Zastupitelé se setkali na své 6. schůzi ve čtvrtek 22. června.

První mezi hlavními body jednání byla změna č. 4 územního plánu Hustopeče, kterou zastupitelé neodsouhlasili a bude znovu projednávána na zářijové schůzi.

Zelenou naopak dostalo čtvrté rozpočtové opatření, které avizovalo důležité investice.

„Aktuálně jsme vyčlenili 60 milionů korun na výstavbu inženýrských sítí v lokalitě Generála Peřiny. Připravená je projektová dokumentace. O konečné ceně a výši úvěru, kterým bude investice financována, rozhodne soutěž, vysvětlil místostarosta Bořivoj Švásta.

O 10 milionů (na celkových 20 milionů) vzrostly výdaje určené na EPC pro ZŠ Komenského. „Jedná se o výběr a implementaci energeticky účinných systémů a zařízení, které budou zahrnovat kompletní výměnu technologie kotelny, instalaci fotovoltaických systémů, částečnou výměnu osvětlení ve třídách,

chodbách a v nafukovací hale. Dodavatele, který zajistí projekt, zhotovení díla, následný energo management a financování (bude probíhat částečně z úspor energie a částečně doplatkem ze strany města), určí nadlimitní veřejná zakázka, vysvětlil místostarosta Josef Horák.

Dalších 1,2 milionu korun je nově určených na pokrytí spoluúčasti projektu z Operačního programu životní prostředí. „Úspěšnou se stala žádost o dotaci na pořízení kompostérů, štěpkovače, umělohmotných sklenic a gastro myčky. Celkové výdaje projektu činí téměř 5,7 milionů korun a z 81 % je pokryje příklepnutá podpora, uvedla informace starostka Hana Potměšilová.

Venkovní koupaliště v Hustopečích otevřelo své brány prvním návštěvníkům již před 27 lety a za tu dobu se na něm podepsal zub času. Zastupitelé v rámci čtvrtého rozpočtového opatření na jeho částečnou rekonstrukci vyčlenili 22 milionů korun. „Hotový je projekt,

který je i stavebně povolen, nyní budeme soutěžit zhotovitele, doplnila Potměšilová.

Zastupitelé schválili ceník pozemků města.

Pozemky určené ke stavbě	2.000 Kč/m ²
Dokupy do 20 m ²	1.000 Kč/m ²
Ostatní pozemky	150 Kč/m ²
Vinice a sady	50–150 Kč/m ²
Orná půda	
a ostatní podobná plocha	50 Kč/m ²

Převod pozemků je osvobozen od DPH, s výjimkou převodu stavebních pozemků dle § 56 ZDPH. Prodejní ceny uvedené v tomto ceníku jsou uvedeny jako minimální.

Smlouvou s Českou republikou, Úřadem pro zastupování státu ve věcech majetkových, získalo město bezúplatně do svého vlastnictví pozemky č. 1234/2, 12331/1 a 9525. „Jedná se o část míst pod chodníky či veřejnou zelení a cílem vedení města je sjednocení těchto pozemků,“ informovala Potměšilová.

-hrad-

Z rady: Nový vjezd do sběrného dvora

12. 7. Hustopečtí radní měli na programu jednání v úterý 11. července 42 bodů.

Lavičky v okolí supermarketu Coop budou pevně ukotveny. Z prostranství vedle Jednoty Coop zmizely lavičky. „Důvodem je, že lavičky byly celkem lehké, často docházelo k jejich přemístování, ničení, hromadily se kolem nich odpadky. Proto byly odvezeny na Městské služby, kde budou opraveny a postupně budou umístěny na konkrétní místa ve stínu zeleně a napevno ukotveny,“ vysvětlila starostka Hana Potměšilová.

Radní schválili zrušení adaptační skupinky ukrajinských předškoláků i s ní související veřejnou sbírku. S ohledem na legislativní změny týkající se pomoci ukrajinským uprchlíkům, zejména na zrušení státní podpory adaptačních skupin, schválili radní zrušení Adaptační skupiny ukrajinských předškoláků, kteří se od března 2022 scházeli v prostorách M-klubu v Herbenově ulici. Současně schválili zrušení veřejné sbírky, neboť její účel zrušením skupiny zanikl. „Nejbližšímu zasedání zastupitelstva města pak bude předložen návrh na změnu zřizovací listiny CVČ Pavučina s vynětím provozování adaptační skupiny z předmětu činnosti,“ dodala starostka Hana Potměšilová s tím, že děti z doposud fungující skupinky budou od září hledat umístění

v klasických školkách.

Další etapa výměny veřejného osvětlení.

Radní schválili uzavření smlouvy o dílo se společností ČEZ na další etapu obnovy veřejného osvětlení. „Jedná se o výměnu starých svítidel za nové LED lampy. Jednak lépe svítí a jednak jsou mnohem úspornější. Druhá etapa se týká ulic Alejní, Brněnská kruhový objezd, Dlouhá, Družstevní, Dukelské nám., Gen. Peřiny, Havlíčkova, Herbenova, Herbenova farma, Javorová, Jiráskova, Kosmákova, Krátká, Kurdějovská, Lékořicová, Mandloňová, Mírová, Na hradbách, Na Úvoze, Na Vyhliďce, Na Výsluní, Nádraží Šakvice, Nerudova, Okružní, Palackého, Šafaříkova, Tábory, Tyršova, U Dálnice a U Větrolamu,“ vyjmenovala starostka. Náklady na druhou etapu se vyšplhají přes 1 815 tisíc korun, z čehož město se bude podílet částkou 200 tisíc korun. Zbytek pokryje dotační titul Efekt z Ministerstva průmyslu a obchodu.

Vjezd do sběrného dvora se dočká nového povrchu. Příjezdová cesta ke sběrnému dvoru v ulici Nádražní je dlouhodobě ve špatném stavu a město proto vypsalo výběrové řízení na asfaltování povrchu. Radní schválili objednávku u firmy TD-LKW Hustopeče, která cestu vyasfaltuje za 187.160 Kč bez DPH. Hotovo by mělo být do konce prázdnin.

Společenský dům se dočká nových toalet a dalších stavebních úprav. Amfiteátr na zahradě společenského domu roste před očima a budoucím návštěvníkům je potřeba zajistit i kvalitní a příjemné zázemí. Protože na kompletní rekonstrukci celého společenského domu nemá město dostatek prostředků, budou se opravy řešit postupně. „Rada města aktuálně schválila objednávku na zhotovení projektové dokumentace na stavební úpravy včetně rozpočtů u zhotovitele DAKA stavby s.r.o. z Dubňan za cenu 171.820 Kč včetně DPH. Podle ní by bylo možné opravit nejen záchody, ale i fasádu a pravděpodobně i střechu,“ vysvětlil místostarosta Josef Horák.

Stravenkový systém a gastro zařízení do nové výdejny obědů na ZŠ Nádražní. Do konce listopadu bude v ZŠ Nádražní hotová nová jídelna s výdejnou obědů. Město Hustopeče, jako zřizovatel školy, nyní schválilo objednávku řešení objednávkového systému stravníků za nabídkovou cenu 177.425 Kč bez DPH a potřebné gastro vybavení za nabídkovou cenu 525.987 Kč vč DPH. „Práce jdou zatím podle plánu, proto je už potřeba připravit se na samotný provoz výdejny. Zájem ze strany školáků je velký,“ zhodnotil místostarosta Josef Horák.

-nov-

Radní: Dotace z kraje podpoří výstavbu výdejny obědů

2. 8. Radní jednali v úterý 1. srpna.

Jihomoravský kraj podpořil finančně výstavbu nové výdejny obědů u ZŠ Nádražní i sportovní akci Hustopečské skákání. „Na výdejnu sjídelnou jsme získali dotaci 1,2 miliony korun, která pomůže se zaplacením celkových výdajů. V rozpočtu města je vyčleněna na investici, včetně části nové fasády budovy, částka 16 milionů korun,“ vysvětlil místostarosta Josef Horák. Výškařský mítink Hustopečské skákání 2023 podpořili zastupitelé Jihomoravského kraje částkou 300 tisíc korun.

Světelné signalizační zařízení v Hustopečích se dočká obnovy. „Semaforey ani jejich řídicí systém již nejsou v dobré kondici. Poslední revizní zpráva doporučila kompletní rekon-

strukci, bez které není dále možné zajistit funkční provoz,“ vysvětlila starostka Hana Potměšilová. Celkové náklady se vyšplhají na téměř 2 miliony korun bez DPH.

Radní schválili rekonstrukci kotelny v MŠ Na Sídlíšti. „Jedná se o detašované pracoviště v ulici Komenského a dojde k výměně kotle a dvou radiátorů. Hotovo by mělo být letos v září a městská kasa zaplatí za investici okolo 450 tisíc korun včetně DPH,“ vysvětlil Horák.

Zelenou dostala od radních rovněž oprava elektroinstalace ve společenském domě. „Na rekonstrukci celého společenského domu je zpracovaná dokumentace, nicméně finanční možnosti dovolují aktuálně realizovat pouze část projektu – venkovní amfiteátr. Vzhledem

k zastaralým rozvodům, které mají negativní dopad na konání akcí uvnitř budovy, jsme rozhodli o jejich obnově,“ doplnil místostarosta Bořivoj Švásta.

Vedení města vybralo zhotovitele veřejné zakázky Dodávka a montáž zařízení pro úsekové měření rychlosti v ulici Bratislavská.

„Jedná se o měření průměrné rychlosti vozidel, která projedou daným úsekem (100 metrů před a 100 metrů za umístěným radarem) v určitém časovém intervalu. Tento způsob měření, který jsme konzultovali s dopravním inspektorem Jihomoravského kraje, je již běžný u všech nově instalovaných zařízení,“ vysvětlila Potměšilová.

-hrad-

Město pečuje o své památky

2. 8. Město Hustopeče má ve svém vlastnictví celkem 15 nemovitých kulturních památek, o které náležitě pečuje. V současné době je velká pozornost věnována domu po paní Nohelové, který město zakoupilo v roce 2019 a dostalo se i na rekonstrukci sochy sv. Jana Nepomuckého na Masarykově náměstí.

Po loňských opravách střešní krytiny a dřevěných výkladců na domě po výtvarnici Věře Nohelové se na řadu dostala fasáda. Obnova fasády se ujal sochař Eduard Seják. „Fasáda byla v celkem dobrém stavu, bylo potřeba jen drobných úprav a sjednocení. Bude vypadat tak, jak vypadala na začátku 20. století. Bude mít barvu přírodního románského cementu, ze které budou vystupovat pouze akcenty zlacení. V čem bude fasáda jiná, to je terakotová glazovaná rozeta, která je osazena v atikovém nástavci. Rozeta je dílem významného keramika Otakara Sivery, který v tomto domě žil a nechal nám tu podpis s datací 1984,“ vysvětluje pracovnice památkové péče Veronika Kamenská. Další drobné opravy budou následovat.

Na opravy město získalo dotaci z Jihomoravského kraje z programu Podpora rozvoje

v oblasti památkové péče v roce 2023, a to ve výši 350 tisíc korun. Celkové náklady na opravu fasády včetně opravy výkladců, schodů a pořízení kopií betonových váz dosáhnou na bezmála 974 tisíc korun.

Dalších 118 tisíc korun si vyžádá oprava sochy sv. Jana Nepomuckého v parku před evangelickým kostelem na Masarykově náměstí, která byla naposled restaurována před 30 lety. „Socha byla vytesána v mušlového vápence někdy v polovině 18. století. Oprava nebude nijak zásadní, bude spočívat především v čištění. Budou se opravovat a nahrazovat doplňky, bude obnoveno zlacení prvků. 70 % nákladů pokryje dotace z Ministerstva

kultury z programu Obnova kulturních památek prostřednictvím ORP. Hotovo bude do konce tohoto roku,“ uzavřela Kamenská.

-nov-



Opravy se dočkala fasáda domu po paní Nohelové.



Pracuje se také na soše Jana Nepomuckého.

Foto: 2 x V. Nováková

Návštěvnost TIC – sezóna 2023



Foto: Archiv TIC

Letošní sezónu jsme v TIC opět zahájili 1. června, kdy jsme ke klasické otevírací době ve všední dny přidali i sobotu. Za červen jsme přivítali celkem 1 558 návštěvníků.

Od července jsme prodloužili otevírací dobu až do 18 hodin a najeli na 7denní provoz. Za prázdniny jsme pak měli asi 3 300 návštěvníků.

Nejvyšší návštěvnost, celkem 282 osob, jsme měli 7. června, kdy byl na městském úřadě den otevřených dveří.

V 7denním provozu se na vás budeme těšit



ještě celé září. Proto využijte této prodloužené otevírací doby k nákupu vstupenek na Burčákové slavnosti za zvýhodněnou cenu (400 Kč za plně vstupné na oba dva dny).

-rad-

Pan děkan Fišer by oslavil 100 let

10. 8. Sté narozeniny by na začátku srpna slavil bývalý hustopečský děkan a hlavní iniciátor stavby nového hustopečského kostela Mons. Václav Fišer. Připomeňme si krátce tuto významnou osobnost města.

Narodil se 9. srpna 1923 v Jiříkovicích (farnost Šlapanice), na kněze byl vysvěcen 16. dubna 1950 v Brně. Po vykonání základní vojenské služby nastoupil v roce 1952 jako kooperátor do Klobouk u Brna, o rok později do Brtnice. Samostatně působil od roku 1958 v Českém Rudolci a Matějovci, v Lukách nad Jihlavou a Střížově u Jihlavy. Od roku 1979 byl farářem v Hustopečích u Brna s excurrendy Kurdějov, později Starovice a Starovičky, krátce Strachotín.

V letech 1988 až 2008 vykonával navíc funkci děkana hustopečského, poté ještě dva roky funkci vizitátora. V Hustopečích pak vypomá-

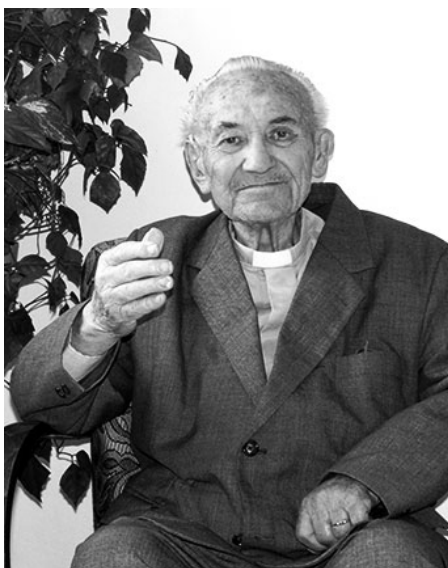

hal až do konce života.

Po dokončení stavby nového hustopečského kostela v roce 1994 byl jmenován čestným občanem města Hustopeče. V roce 2000 ho papež Jan Pavel II. jmenoval kaplanem Jeho Svatosti. V roce 2007 mu biskup brněnský Vojtěch Cikrle udělil za obětavou kněžskou službu medaili sv. Petra a Pavla a v roce 2013 při příležitosti 90. narozenin medaili sv. Cyrila a Metoděje.

„Největší radost nejenom pro kněze, ale pro každého člověka, je, když může prokázat lásku. Když kněz nežije pro sebe a žije celý život pro druhé, protože se obětuje, to je největší radost,“ uvedl pro Proglas v roce 2010 otec Fišer.

Pan děkan zemřel 22. června 2015 ve věku 92 let uprostřed svých nejbližších.

Vzpomínáme a děkujeme.

Pomoc pro lidi s psychickými obtížemi i v Hustopečích

Pokud bylo ve vaší třídě na základní škole 20 spolužáků, minimálně 2 z nich se nyní potýkají se závažným duševním onemocněním. Ano, asi 10 % lidí v České republice žije s duševními potížemi. Většina z nich se neléčí, ačkoliv léčba existuje, čímž své problémy prohlubuje. Lidé často pomoc nevyhledají kvůli špatné dostupnosti péče o duševní zdraví. To ale není případ Hustopeč. Zde funguje organizace **Prah jižní Morava z. ú.** (se sídlem v Břeclavi), která pomáhá lidem se z psychologických problémů zotavit.

Lidé se zkušeností s psychickými obtížemi často neví, jak a jestli o svých problémech někomu říct. Svým obtížím mnohdy nerozumí a mohou se za ně stydět. Neorientují se v tom,

kdy je vhodné vyhledat pomoc. V Hustopečích lidem s psychickými obtížemi nabízí pomoc organizace Prah jižní Morava. Zaměřuje se na podporu dětí a dospělých s psychickými obtížemi od 11–80 let věku směrem ke zlepšení situace.

A jak vám mohou pracovníci Prahu pomoci? Mohou za vámi nebo vašim blízkým přijet domů. Proberou s vámi vaši situaci či situaci vašeho blízkého. Spolu s nimi vymyslíte, co můžete pro zlepšení současného stavu udělat, či kam se dále obrátit. Pomohou vám porozumět dané nemoci a jejím příznakům. Mohou vás také podpořit při studiu, hledání bydlení či udržování vztahů s dalšími lidmi. Mimo to se s nimi můžete poradit o hledání a udržo-

vání zaměstnání nebo je poprosit o doprovod k lékaři či na úřad. Všechny tyto služby jsou zcela bezplatné. Obrátit se pro pomoc člověka s psychickými obtížemi může i jeho okolí, neboť organizace pracuje i s nemotivovanými klienty.

Prah funguje už 24 let, a za tu dobu pomohl již tisícům lidí s duševními těžkostmi zpátky do života. Na pracovníky Prahu v Břeclavi se lze obrátit telefonicky každý všední den od 8 do 16.30 na čísle 732 187 958 nebo jim napsat e-mail na adresu breclavsko@prahjm.cz. Případně je navštívit osobně na adrese 17. listopadu 2995/1a v Břeclavi, kde jsou každé pondělí v ambulantních hodinách mezi 8 a 10 hodinou (více na www.prahjm.cz).

Nový obchodní areál se otevře koncem října

3. 8. Ve středu 25. října se poprvé otevrou brány do nového nákupního areálu, který roste na hranicích Hustopeč. Návštěvníkům nabídne kromě supermarketu Kaufland i samoobslužné mycí centrum aut a osm retailových obchodů s elektrem, oblečením, hračkářstvím, domácími, sportovními a chovatelskými potřebami a dalším.

Do areálu se zákazníci mohou dostat autem, v okolí obchodů je připraveno necelých 200 parkovacích míst. Využít mohou i veřejnou dopravu. Mezi nákupním centrem a přílehlou halou je počítáno s autobusovou zastávkou. „Ta možnost tu je, vlastně ten nápad vzešel přímo od zástupců města. Proto po celou dobu jednáme s provozovatelem autobusové dopravy. Víme, že to není problém, jenom ještě řešíme umístění zastávek,“ vysvětlila Hana Klapová ze společnosti Kutari a.s.

Myslelo se i na pěší a cyklisty. Ještě před

zahájením stavby byly kromě příjezdových komunikací a kruhového objezdu dokončeny chodníky s veřejným osvětlením, které navazují na přílehlou cyklostezku. A do budoucna město počítá i s bezbariérovou trasou podél hlavní silnice. „Zažádali jsme o dotaci na bezbariérovou trasu od koupaliště až k ulici Hybešova, čímž se dostaneme prakticky až



Foto: V. Nováková

Nové nákupní centrum se otevře na konci října.

k supermarketu Penny. Pak už bude zbývat jen kousek, abychom vytvořili okruh, kterým se dá obejít Hustopeče až sem do nového areálu. Ještě jednáme s majiteli pozemků, které jsou potřeba k vybudování trasy, ale je to na dobré cestě,“ prozradila starostka Hana Potměšilová.

Ačkoliv to z pohledu na rostoucí stavby nevypadá, po dokončení bude více než 40 % plochy tvořit stromy a zeleň, aby areál plnil i relaxační funkci. „Už máme naplánovanou výsadbu, po dohodě s životním prostředím jsme tu vybudovali i dva otevřené poldry, ve kterých se nám k našemu překvapení zahnízdyly chráněné břehule říční. Takže čekáme, až vyvedou mladé a my budeme moci pokračovat v terénních pracích. Termín otevření však ani břehule neohroží,“ těší se Hana Klapová.

-nov-

HUSTOPEČE A VÍNO!

Otevřené sklepy oživila cimbálová hudba

24. 7. Hustopečský festival otevřených sklepů je v plném proudu. Vinaři se pravidelně střídají a v horkém počasí poskytují první vinnou pomoc místním i přespolním. Kromě vína a dobrého pití připravují i bohatý kulturní program. Jedním z nich bylo v sobotu 22. července posezení před sklepem Vinařství Jurák a syn s cimbálovou muzikou Františka Korába.

Ulice Na Hradbách se změnila v jednu velkou oslavu, a kromě vína bylo k mání i bohaté občerstvení. Návštěvníci tančili a zpívali do pozdních nočních hodin. V podobném duchu bude festival otevřených sklepů pokračovat až do poloviny září. Podrobný rozpis otevřených sklepů najdete na webu a facebooku města Hustopeče.

-nov-



Foto: V. Nováková

K vínu patří dobré jídlo a hudba.

Národní soutěž vín Velkopavlovické podoblasti 2023

Koncem srpna se opět po roce sešla téměř devadesátka odborníků, aby ohodnotila vína přihlášená do Národní soutěže vín Velkopavlovické podoblasti. Vysoký zájem o tuto

soutěž potvrdil i počet přihlášených vzorků, který tvořil necelou osmistovku, jež přihlásilo 110 vinařů z této podoblasti. V době psaní článku ještě není znám šampion Velkopavlovické

podoblasti, avšak vy jej budete moci ochutnat na výstavě, která se koná **7. října v prostorách Amande hotelu od 12 hodin**. Akce umožní vinařům a návštěvníkům ochutnat a ocenit nejlepší vína dané podoblasti. Vstupné na výstavu je zdarma, na místě je možnost zakoupení skleničky a katalogu za 100 Kč. Degustace probíhá buďto bločkovou formou, kdy jeden bloček za vzorek stojí 20 Kč nebo lze zakoupit neomezená konzumace vín společně se skleničkou a katalogem za 400 Kč. Jako doprovodný program přijede zahrát cimbálová muzika Kasanica, která dodá výstavě příjemnou a tradiční atmosféru.



Foto: 2 x V. Nováková



Národní SOUTĚŽ vín

sobota 7. 10. 2023 od 12.00
Amande Hotel, Hustopeče

Přijďte ochutnat vína
z velkopavlovické vinařské podoblasti.



PRO BYSTRÉ HLAVIČKY

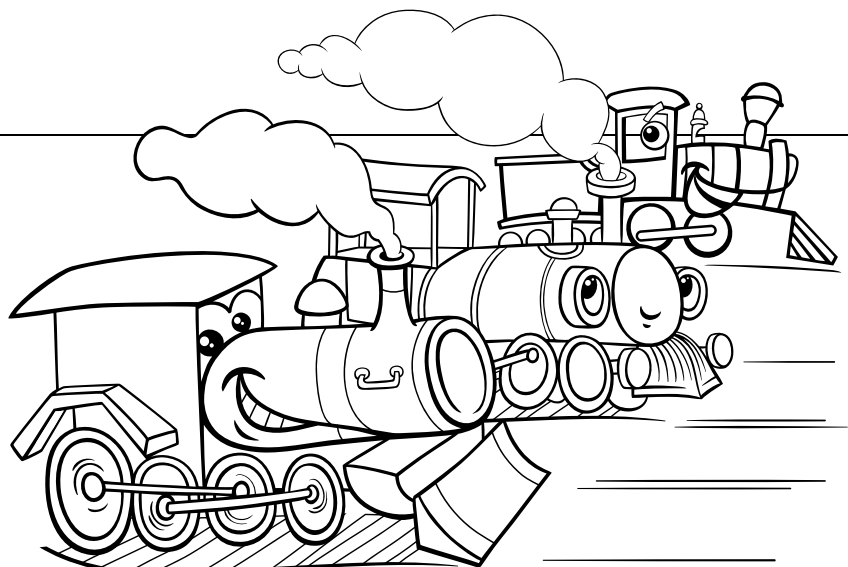

Najdi **6** rozdílů

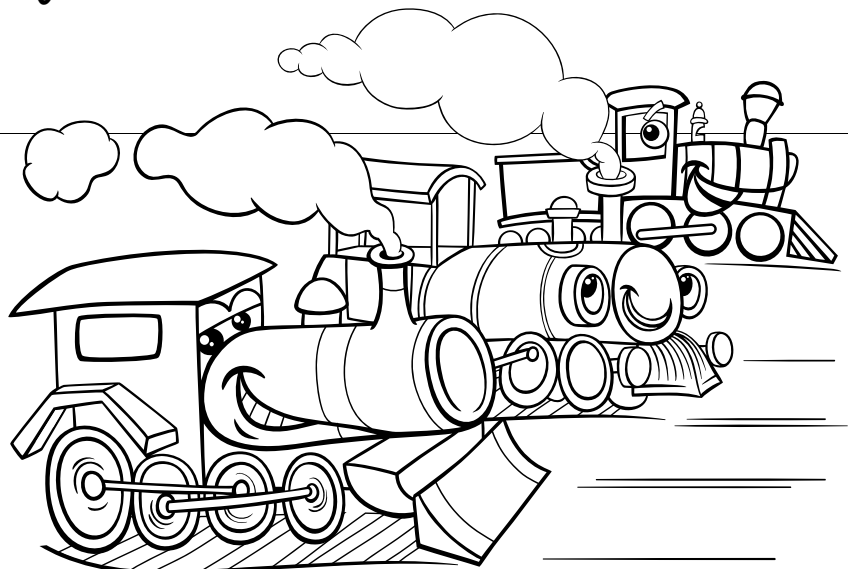

$$6 - \text{boot} = 5$$

$$\text{candle} - 3 = 10$$

$$11 - \text{nuts} = 2$$

$$\text{lamp} - 2 = 6$$

$$5 - \text{pan} = 1$$

$$\text{boot} = \square$$

$$\text{candle} = \square$$

$$\text{nuts} = \square$$

$$\text{lamp} = \square$$

$$\text{pan} = \square$$

Soutěž o vstupenky

- správně vyplň tuto stránku s úkoly
- přines ji na Turistické informační centrum (do 30. 9.)
- budeš zařazen do slosování a tři výherci získají po dvou vstupenkách na divadelní představení Maxipes Fík (15. 10. 2023, Kino Hustopeče.)
- soutěž je pro děti do 10 let

Jméno dítěte:

.....

Tel. kontakt na zákonného zástupce:

.....

Souhlasím s tím, že v případě výhry bude jméno dítěte zveřejněno v Hustopečských listech.

Podpis zákonného zástupce dítěte:

.....

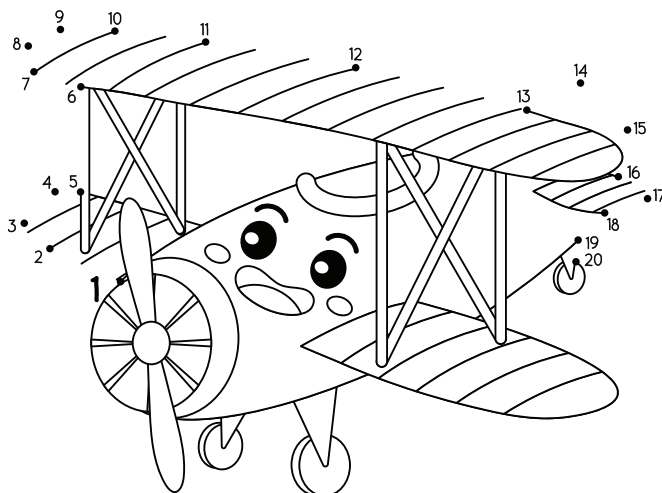

CÍRKVE

ŘÍMSKOKATOLICKÁ FARNOST

Mladí se sešli v Portugalsku

Foto: Archiv církve



Těšíme se na další setkání s papežem Františkem.

Na přelomu prázdninových měsíců jsme se měli možnost zúčastnit 17. světového setkání mládeže, tentokrát v Portugalsku.

Během dvou týdnů strávených nejdříve v severnějším Portu, a následně hlavním městě Lisabonu přišlo na spoustu nezapomenutelných chvil a okamžiků naplněných Boží přítomností. Poznali jsme se s místní kulturou, lidmi, obecnou mentalitou. V rozsáhlém programu byla možnost vybrat si z desítek přednášek, exhibic, hudebních vystoupení, nebo dokonce i divadelních představení.

Naše šestičlenná skupina navázala kontakt jak s cizinci z tisíce kilometrů vzdálených zemí, tak s mnohdy známými tvářemi z naší diecéze i farnosti. Prostor pro výměnu životních příběhů a vzájemnou inspiraci byl jak se patří využit. A tak i mezi půl druhým milionem letošních účastníků se česká stopa neztratila. I samotný papež František jistě naši vlajku mnohokrát spatřil vlát v davu mladých křesťanů. Na viděnou v Soulu!

Účastník setkání

ZA ŠKOLNÍMI VRATY

MAP ve vzdělávání pro Hustopečsko vstupuje do další etapy

Hustopečsko je územím, kde školky a školy mají obdobné problémy a Místní akční plán vzdělávání (MAP) jim pomáhá už od roku 2016 hledat cestu k jejich řešení. Za uplynulých sedm let byl tento plán realizován prostřednictvím různě dlouhých projektů MAP I, MAP II a MAP III financovaných z dotací Evropské unie, ze státního rozpočtu a v našem případě i z rozpočtu Mikroregionu Hustopečsko. Mikroregion je dlouhodobě nositelem těchto projektů a na financování se podílí povinnými 5 %.

Jeho aktéry jsou všechny školy v území (MŠ, ZŠ a ZUŠ), které vzdělávají děti a žáky do 15 let i centra volného času (CVČ Pavučina, Ekocentrum Trkmanka). Cíle vytyčené v rámci projektu se realizovaly prostřednictvím realizačního týmu a pracovních skupin. V čele projektu stojí Řídící výbor, jako jeho nejvyšší orgán.

V průběhu uplynulých let byla v regionu realizována celá řada akcí. Ať už to byla akce pro vycházející žáky Řemeslo má zlaté dno, přehledky volnočasových aktivit zájmových organizací, tematicky zaměřené akce pro rodiče, pro širokou veřejnost, setkávání ředitelů škol, předávání zkušeností mezi pedagogy, sdílení her a učebních pomůcek v mateřských školách a školních družinách. Dále malé projekty spolupráce zaměřené na přechod

dětí z MŠ nebo malotřídek na ZŠ, spolupráce s neziskovými organizacemi anebo s rodiči. Školy ocenily poradenství, týkající se vyhlášených projektových výzev i pomoc při zpracování projektových žádostí.

V implementačních aktivitách se s velkým ohlasem setkal cyklus workshopů podporujících čtenářskou gramotnost se spisovatelkou Klárou Smolíkovou, environmentální vzdělávací program Z Bílých Karpat na Pálavu, návštěva Polybusu z Lužánek v malotřídních školách či různé soutěžní hry. Ty nahradily v době covidové některé prezenční aktivity. Ať už to byla výtvarná soutěž Obrázky z mojí obce, poznávací hra Putování s Mapíkem, environmentální hra pro MŠ Odrazy – obrazy křídel nebo fotosoutěž Rostliny a živočichové v blízkosti tvého bydliště. Akce byly slavnostně ukončeny vernisážemi prací, oceněním vítězů, workshopy pro pedagogy nebo rodiče i vydáním kalendáře pro rok 2022.

Aktuálně jsme ukončili proces aktualizace dokumentu MAP, zejména jeho Strategického rámce, který obsahuje seznam investičních záměrů vzdělávacích subjektů v regionu (MŠ, ZŠ, ZUŠ a CVČ) a je nezbytnou podmínkou pro to, aby žadatelé získali finanční podporu pro jejich realizaci z IROP či jiných dotačních titulů.

Připravili jsme Roční akční plány na roky 2024 a 2025, které schválil Řídící výbor. Konzultacemi s řediteli škol, pedagogy, rodiči i širokou veřejností jsme sestavili nový seznam Implementačních aktivit pro období od 1. 12. 2023 do 31. 12. 2025. Aktivity jsou zaměřeny na pracovníky ve vzdělávání a jejich podporu při zavádění moderních didaktických forem do výuky, na management škol a jeho podporu v oblasti řízení i na rodiče a podporu jejich spolupráce se školami.

Na prvním místě jsou ale plánované aktivity zaměřeny na naše děti a žáky. Kromě osvědčených workshopů se spisovateli to budou i workshopy s výtvarníky, workshopy k podpoře podnikavosti a kreativity ve spolupráci se společností Prototypci, etické dílny (HOP4KIDS), finanční gramotnost do škol, matematická metoda ABAKU, konverzace v AJ on-line s rodilým mluvčím. Zopakujeme oblíbený Polybus, nově pak workshopy Explorium a celou řadu soutěží, her a přehlídek prací dětí a žáků. A nezapomněli jsme ani na osvědčené Malé projekty spolupráce.

Žádost o dotaci jsme podali a těšíme se na všechny spolupracující subjekty při realizaci MAP IV.

ZŠ NÁDRAŽNÍ

Ve znamení stavby...

Prázdninové měsíce byly na Nádražce především ve znamení stavby jídelny, jejíž otevření je plánováno na pololetí školního roku 2023/2024. V listopadu by však měla být stavba dokončena a již nyní lze vidět jasné obrysy nové přístavby.

Od těchto prostor si slibujeme nejen to, že se v areálu školy budou moci naši žáci stravovat, ale vznikne nám i nový prostor, který

budeme moci využít např. jako přednáškový sál. Další přidanou hodnotou vznikajících prostor je i menší terasa, která může ve slunných dnech nabídnout jedné třídě zázemí pro výuku či tvořivou činnost.

V budově školy samozřejmě v létě proběhly i tradiční opravy, výmalba některých tříd a obnova školního zařízení.

V září otevíráme 17 tříd, z toho dvě první

třídy. Začátek školního roku je vždy ve znamení nového začátku, nových výzev. Přejeme tedy všem stávajícím i novým žákům, ať se jim daří, neustále dělají pokroky (i kdyby jen po malých krůčcích) a hlavně ať neztrácejí chuť bádát a dozvídat se nové věci.

Kolektiv ZŠ Nádražní



Nová přístavba už je patrná.



Výstavba jídelny je v plném proudu.



Výstavba jídelny vrcholí.

Foto: 3x Archiv školy

STŘEDNÍ ŠKOLA POLYTECHNICKÁ HUSTOPEČE, P.O.

Měníme název školy

SOŠ a SOU Hustopeče, p.o. mění svůj název na Střední škola polytechnická Hustopeče, p.o.

Tento název odráží moderní oborovou strukturu, je svěží a zapamatovatelný. Změnou názvu chceme zatraktivnit technické obory. Naše škola i nadále nabízí studium

ve dvou maturitních oborech: Informační technologie a Veřejnosprávní činnost a pěti učebních oborech: Instalatér, Malíř a lakýrník, Zedník, Strojní mechanik, Elektrikář – silnoproud. Nabízí také možnost zkráceného studia oboru Elektrikář.



Těšíme se na vás na dnech otevřených dveří
7. 11., 2. 12. 2023,
18. 1. a 8. 2. 2024.

Kolektiv školy

GYMNÁZIUM T. G. MASARYKA

Úspěchy studentů v matematických soutěžích roce

Studenti se v průběhu minulého školního roku zapojili do mnoha matematických soutěží, ve kterých byli velmi úspěšní.

Matematický klokan je soutěž, které se zúčastní žáci nižšího i vyššího gymnázia. Na nižším stupni se zapojují do soutěže všechny ročníky a třídy, na vyšším se žáci rozhodují již podle vlastního zájmu. V okresním kole Matematického klokana v kategorii Student získala 1. místo Veronika Krušinová (8. C) a 3. místo Petr Soudek (7. C).

Školní kolo Pythagoriády řešili všichni studenti nižšího stupně gymnázia; v okresním měřítku získal 3. místo Adam Forejtník (1. C) a 4. místo Anežka Ziatková (3. C).

Do Matematické olympiády se dobrovolně zapojili žáci se zájmem o matematiku a v okresním kole dosáhli vynikajícího umístění ve svých kategoriích:

Z6: 1. místo Adam Forejtník
2. místo Jakub Rohrer (oba 1. C)

Z8: 1. místo Jakub Sedláček
2. místo Anežka Ziatková (oba 3. C)

Z9: 2. místo Jaroslav Ondra a Jakub Slaný
3. místo Patricie Čuprová (všichni 4. C)

Další soutěží, která je každoročně pořádána pro primu až kvartu, je matematická soutěž Pangea, v níž se prolínají úlohy ze společenskovedních a přírodovědných oborů. Nejlepšího umístění vloni v kraji - 12. místo - získala Magdalena Straková (2. C).

Druhým rokem měli žáci možnost zapojit se do celoroční matematické soutěže organizované předmětovou komisí matematiky. Ta probíhala ve třech kategoriích od října 2022 do června 2023 a vrcholila finálovým kolem 26. 6. 2023. Zde jsou výsledky:

Kategorie I - Benjamín:
1. místo - Adam Forejtník (1. C);
2. místo - Jakub Rohrer (1. C)
3. místo - Anna Romanová (2. C)

Kategorie II - Kadet:
1. místo - Patricie Čuprová
2. místo - Max Blinka
3. místo - Jaroslav Ondra (všichni 4. C)



Kategorie III - Junior:
1. místo - Matěj Šrubař (5. C)
2. místo - Jan Bartoň (6. C)
3. místo - Lenka Odvářková (5. C)

Novinkou byla účast žáků nižšího stupně na týmové celostátní matematické soutěži MaSo, kde za spočítané příklady získávaly týmy tahy do hry, která je pak hlavním zdrojem jejich bodů do celkového hodnocení. Sami žáci se k této soutěži vyjadřovali velmi pozitivně.

Děkujeme všem za reprezentaci naší školy a gratulujeme k výborným výsledkům!

Předmětová komise matematiky

Do nového školního roku...

Po letní prázdninové přestávce otevřelo gymnázium opět své dveře pro studenty a jejich rodiče. Tímto okamžikem začal nový školní rok 2023/2024.

Vstoupili jsme do něj provedenými prstovými úpravami, průběžnou personální obměnou a periodickou změnou u našich studentů.

I v loňském roce ukončily úspěšně studium naše dva nejvyšší ročníky. U maturitní zkoušky jsme zaznamenali vynikající výsledky - 19 vyznamenání, z toho čtyři studenti měli samé jedničky.

Do nově otevřených tříd 1.A a primy byli přijatí noví studenti, kterým bych chtěl tímto

popřát příjemný pobyt na naší škole.

Výsledky našich žáků u maturitní zkoušky, průběh studia na naší škole a otevřenost gymnázia vůči veřejnosti se v posledních letech projevují i během přijímacího řízení. Každoročně pozorujeme trvale se zvyšující počty uchazečů, kteří se na naši školu hlásí. V nově otevřených ročnících pro tento školní rok již proto bohužel nemůžeme nabídnout další volná místa.

Do nového školního roku vstupujeme s cílem navázat na naši úspěšnou práci v loňském roce.

Gymnázium bude nadále především kvalitně vzdělávat v přátelské atmosféře, poskyto-

vat množství aktivit a pokračovat v otevřenosti vůči veřejnosti.

V rámci posledně zmíněné priority kdykoliv poskytneme uchazečům potřebné informace o studiu a přijímacím řízení (telefonicky, písemně či při osobním setkání). Také bychom rádi vyzvali ke spolupráci naše bývalé absolventy při vytvoření sbírky tabel, třídních fotografií a vzpomínek a dále rozvíjeli kooperaci s hustopečskými institucemi. Rádi přivítáme jakékoliv náměty na další možnou spolupráci s organizacemi i jednotlivci; neváhejte se proto na nás obrátit (více na našem webu).

Radim Šebesta, ředitel

Přejeme všem dětem, žákům a studentům
pohodový start
v novém školním
roce.



HUSTOPEČE SE BAVÍ

Stará hudba rezonovala moderní halou

28. 6. Hustopeče si svůj koncert v rámci festivalu *Concentus Moraviae* užily už v půlce června, kurdějovští se ho dočkali v neděli 25. června. Do koncertní haly přijelo slovenské hudební uskupení *Solamente Naturali* a posluchače potěšili Biberovými, Bertalioho a Vejvanovského sonátami, písněmi i tanci.

Muzikanti z ansámblu *Solamente Naturali* vybírají pro svou performaci skladby na pomezí 17. a 18. století, a k tomu, aby hudbu tehdejších časů co nejvíce napodobili, využívají

i starších nástrojů. Jedním z nich je *hackbrett*, původně německý lidový hudební nástroj podobný cimbálu. Svými koncerty muzikanti propojují klasickou starší hudbu s folklorem. Tvrdí, že folklorní vlivy se projevovaly jak na vesnicích, tak ve městech, a právě tak utvořily i pomyslný most mezi městy Vídeň, Kroměříž a Levoča, což bylo téma tohoto ročníku mezinárodního hudebního festivalu.

-slam-



Foto: T. Slámová

Atmosféru v *Kurdějově* si muzikanti pochvalovali.

Festival dobrého jídla ovládl náměstí

9. 7. Dukelské náměstí v Hustopečích hostilo o prvním červencovém víkendů *Family Food Festival CZ*. Ten dostal svému jménu a nabídl pokrmů i zábavu pro malé i velké.

„Návštěvníci mohli ochutnat například pečené selátko, burgery různých typů, včetně

lososového, langoše i speciality řecké a indonéské kuchyně. Děti zase ocenily palačinky, hranolky a čerstvou novinku, koblížky s tyčinkami *Snickers* a *Oreo*,” vyjmenovala pestrou nabídku jedna z organizátorek Romana Haramia.

Nechyběla vína, pivo, nealko, míchané drinky ani káva. Doprovodný program zajistil DJ Rubenz a děti zase zabavily skákačí hrady, omalovánky, malování na obličej nebo pletení copánků.

Organizátoři letos zahájili svoji pilotní sezónu a po *Oslavanech* a *Hrušovanech* nad *Jevišovkou* zamířili do Hustopečí. „*Food festivaly* navštěvujeme už opravdu dlouho s naším *Bad Boys Burgers & Grill* a hodně nás to baví,

takže jsme se rozhodli, že založíme svůj vlastní a zařadíme jídla, která chutnají a návštěvníci je ocení,” doplnila Haramia.

Z Hustopečí přejeme týmu hodně skvělých akcí a věříme, že příští rok je přivítáme s plnou parádou v nově budovaném amfiteátru pod společenským domem.

-hrad-

Foto: J. Hrádková, archiv pořadatele



Ohlasy na festival byly kladné.

Většinou zpívá u sklepů, teď zkusil Vintrlík vlastní koncert

17. 7. Kytarista a harmonikář Pavel Vintrlík je v širokém okolí známý z veřejných i soukromých akcí, při kterých zpívá lidové a populární písně. V pátek 14. července si v Hustopečích konečně zazpíval i sám za sebe při svém vlastním koncertu v kavárně kina.

Zpívat posluchačům sám za sebe si zkusil jen párkrát. „Je to moc fajn, protože jsem napsal několik vlastních písní, které bych do konce roku rád nahrál na album a sdílel na hudebních platformách, tak uvidíme, jak se podaří,” věří hudebník.

Přestože má Pavla Vintrlíka většina posluchačů spojeného s převzatými písněmi, které si mohou spolu s ním i zabroukat, v kinokavárně přijali i jeho autorské písně. „Jsou to písně ze života, o tom, co jsem prožil. Skládám buď v práci nebo doma, když rodinné povinnosti dovolí,” smál se čerstvý tatínek.

Hudební začátky usměvavého muzikanta však byly všelijaké. „Když jsem byl ve druhé

třídě základní školy, tak mě naši dali do učení na harmoniku, protože oba rodiče byli harmonikáři a chtěli to předat dál. Jen Pavlík v pubertě dal přednost fotbalu, tak hranič šlo na vedlejší kolej. A musím přiznat, že nebyť drezury rodičů, tak bych se k harmonice nevrátil. Ale dnes jsem jím za to vděčný, že mě donutili u hraní zůstat, protože mě to opravdu baví.”

Při pohledu do nabitého kalendáře čerstvého tatínka se nešlo nezeptat, jaké má vlastně plány a kam směřuje. „Já opravdu nevím. Děláme to tak, že mě to baví, naplňuje mě to a nic od toho nečekám. Začalo to u sklepů, pak oslavy narozenin, pak jsem si pořídil větší aparaturu a začal hrát i svatby. Pořád se to někde posouvá, jde to samo, tak uvidíme, kam mě to celé zavede,” smál se Vintrlík, kterého i nadále budeme moci potkávat i na kulturních akcích města Hustopeče.

-nov-



Foto: V. Nováková

Usměvavý muzikant pobavil publikum v kinokavárně.

Maminky si přivydělávají rolováním zmrzliny

18. 7. Splněný sen a zároveň pomoc pro druhé. Nový stánek s rolovanou zmrzlinou, který najdete v horní části Dukelského náměstí, nabízí vynikající osvěžení z lokálních BIO produktů.

Za nápadem stojí Marija Wazi, spoluzakladatelka dobročinného občudku Narana a nadšenec pro vše dobré. „Stroj na výrobu zmrzliny jsme měli dlouhou dobu doma. Nejdřív jsme si ji dělali pro sebe, později pro rodinu, pak i pro známé. A všichni říkali, že je to výborné, že to musíme nabídnout dalším. Letos mi manžel k narozeninám vyrobil tento stánek a rozjeli jsme to,“ usmívá se spokojená majitelka.

Myšlenku podpořil i dobročinný občudek Narana a tak ve stánku můžete dostat zmrzlinu od maminek na mateřské i od maminek z Ukrajiny, které v Hustopečích zůstaly a hledají možnost si přivydělávat. „Máme tu zatím dvě maminky z Ukrajiny a jednu Češku. A všechny spojuje to, že mají malé děti a je pro ně obtížné si najít nějaký přivýdělek, aby to časově šlo všechno skloubit,“ chválila své svěřenkyňe.

Zmrzlinu vám maminky vyrobí přímo před očima, trvá to jen pár minutek a porce je tak velká, že se musí rozdělit do dvou kelímků.

Nenápadný stánek bude fungovat po celou sezónu, minimálně do poloviny září.

-NOV-



Foto: V. Nováková

Na zmrzlinu používají lokální BIO produkty.

Nádvoří domu U Synků ožilo koncertem

31. 7. Nádvoří domu u Synků s nově instalovanou kašnou Elišky Rejčky je jako stvořené pro komorní akce pod širým nebem. První vlašťovkou byl v pátek 28. července koncert kapely Um-ca-ca s občerstvením kavárny Café Auspitz.

Produkční Marketingu a kultury města Hustopeče chtěly především nabídnout hustopečským něco nového. „Hlásí se nám hodně nových začínajících kapel s tím, že by se u nás chtěly představit. Doposud jsme k tomu využívaly především neMalé pátky

v kinokavárně, ale teď, když je nádvoří opraveno a instalována nová kašna, jsme si řekly, že vyzkoušíme, jak se místním bude líbit tato varianta,“ prozradila produkční Jana Tupá.

Hostem prvního večera na nádvoří byla kapela Um-ca-ca, která se v Hustopečích představila poměrně nedávno na Slunovratu s vínem. Pochází od Tišnova a Rousínova a věnuje se především převzaté hudbě. „Jsme tři, máme dvě kytary a jednoho zpěváka s úžasným hlasem, takže nic víc ani nepotřebujeme. Hrajeme hodně převzaté písničky, spíše akustické, ale snažíme se pomalu psát i vlastní věci, abychom mohli vydat i vlastní album. To je takový náš cíl,“ prozradil kytarista Vítek Šnévajs.

Posluchači si hudbu i občerstvení vychutnávali dlouho do večera a shodli se, že podobná setkání by v létě měla být častější, čemuž se nebrání ani produkční z Marketingu a kultury.

-NOV-

Vznikne u Synků nová tradice?



Foto: V. Nováková

Horu se letos podařilo zarazit včas

27. 8. V sobotu 26. srpna ožila vinařská ulice Na Hradbách tradičním obřadem zarážení hory, který si nenechaly ujít desítky přihlížečích.

Tradice zarážení hory je událost, která se poslední roky rozmáhá v širokém okolí a každoročně ji doprovází čím dál rozmanitější doprovodný program. Ne však v Hustopečích. Tady si starobylý vinařský obřad již několik let drží stejný komunitní ráz. S úctou k tradicím a samotné podstatě obřadu. „Takhle se to líbí nejen nám, ale i návštěvníkům, takovou mám zpětnou vazbu. Nechceme z toho dělat další

burčákovky, nemá to být davová záležitost,“ vysvětlil organizátor Pavel Košulič.

Hustopečské zarážení hory přesto každoročně přiláká desítky zvědavců. Letos tomu nebylo jinak. „Máme po celé odpoledne otevřené sklepy, takže nám tu korzují skupinky návštěvníků se skleničkami. K poslechu hraje harmonikář Filip Valla a dokonce letos přijedou naši kamarádi z obce Kúty, kteří nám třeba také něco zazpívají, uvidíme,“ představil program Košulič.

Zatímco v uplynulých letech se zarážení hory v Hustopečích téměř krylo s vinobra-

ním a obřad tak byl spíše symbolický, letos se termín do zrání hroznů docela trefil. „V minulých letech se nám opravdu stávalo, že jsme horu jeden den zarazili druhý den jsme ji museli zase otevřít, protože díky teplému počasí se doba vinobraní neustále posouvá. Letos ale musím říct, že hrozny chtějí ještě nějaký čas, proto so na otevření hory ještě budeme moci počkat,“ nechal se slyšet Košulič a připomněl, že během doby, kdy je hora zarážena, je všem přísný zákaz vstupu do vinic a trhání hroznů.

-NOV-

Vážení spoluobčané,
ve dnech 5. 10.–7. 10. 2023 se uskuteční na Dukelském náměstí a v přilehlých ulicích **BURČÁKOVÉ SLAVNOSTI**. Tyto slavnosti znamenají významný zásah do života v našem městě. Přinesou vyloučení provozu a určitá omezení pro obyvatele bydlící v okolí náměstí i pro firmy, které zde podnikají.

Na příjezdových cestách na Dukelské nám. budou instalovány historické vstupní brány, a to od pondělí 2. 10. v ulicích Mrštíkova a Smetanova, od úterý 3. 10. v ulici Husova a od pátku 6. 10. u prodejny zdravé výživy.

Od čtvrtka 5. 10. od 8.00 hodin do pondělí 9. 10. do 10.00 hodin bude uzavřeno velké parkoviště na Dukelském náměstí a od pátku

6. 10. od 6.00 do neděle 8. 10. do 20.00 bude uzavřeno parkoviště pod starou poštou.

Od pátku 6. 10. od 6.00 hodin do neděle 8. 10. do 6.00 hodin bude uzavřen vjezd na Dukelské náměstí od restaurace U Špagáta a od hasičů a budou uzavřeny ulice Mrštíkova, Smetanova a Husova. Z toho plyne, že bude omezeno zásobování provozoven a obchodů v těchto ulicích. Prosíme Vás proto, abyste zásobování svých firem zajistili ve dnech, kdy bude vjezd na náměstí možný, a neparkovali v tuto dobu se svými vozy v těchto lokalitách.

V době programu Burčákových slavností bude vstup na Dukelské náměstí možný pouze s platnou vstupenkou.

Obyvatelé Dukelského náměstí, Mrštíkova,

Kosmákovy, Třebízského a Smetanova ulice budou mít na náměstí vstup volný se vstupenkou, kterou si mohou vyzvednout po předložení OP nebo nájemní smlouvy v Turistickém informačním centru, které sídlí v budově kina, a to od pondělí 25. 9. do čtvrtku 5. 10. 2023. Podnikatelé, kteří budou mít v sobotu otevřenou provozovnu na Dukelském náměstí, si mohou taktéž vyzvednout vstupenky v Turistickém informačním centru.

Děkujeme za pochopení

Jana Hrádková

Marketing a kultura města Hustopeče



WWW.BURCAKOVESLAVNOSTI.CZ

Naživo zpívá převzaté písně, na internetu válí s vlastními

14. 8. Kavárna hustopečského kina představila v rámci nemalých pátek dalšího nadějněho muzikanta a zpěváka. Vítův brácha, vlastním jménem Václav Otáhal, však v Hustopečích nehrál poprvé a na internetu se velké oblibě těší jeho videoklipy.

Všestranný muzikant často doprovází především soukromé akce. „Přímo v Hustopečích hraji asi potřeť. Hrál jsem na nádvoří domu U Synků při Burčákových slavnostech a jednou i na zahradě M-klubu. A všechna ta vystoupení mají společné to, že se nesly v duchu coverů a převzatých písní. I když píšu vlastní věci do šuplíku,“ svěřil se hudebník.

Úplně do šuplíku však mladý muzikant nepíše. Jeho Youtube kanál je plný povedených videoklipů, které mají vysokou sledovanost. „To je pravda, ale všechno jsou to věci, které se nesou v duchu velké nadsázky a sran-

dy, proto si je lidi rádi pouští. A za každým takovým klipem jsou hodiny práce, protože všechny ty nástroje si nahrávám sám, takže je to na dlouho. Vlastně je pro mě pohodlnější zpívat převzaté písně, zatím jsem v sobě nenašel tu disciplínu pustit se naplno do vlastní tvorby, je to náročné,“ přiznal Vítův brácha.

Zkušeností má Vítův brácha víc než dost. Začínal jako bubeník a trumpetista v dechovce, později bubnoval s kapelou a dodnes si jej jako hosta zvou kolegové muzikanti do svých projektů. Nabízí se proto otázka, jestli nenašel čas na vlastní alba a koncerty s vlastní tvorbou. „Věřím tomu, že jednou ty písničky dopíšu a nějaká deska taky bude, ale do té doby mě baví a naplňuje i to, co dělám teď. A lidi to baví, tak je to fajn,“ zhodnotil muzikant.

-nov-



Foto: V. Nováková

Vašek se v Hustopečích představil již potřetí.

BURČÁKOVÉ SLAVNOSTI

5.-7. 10. 2023 HUSTOPEČE

ČTVRTEK 5. 10. 2023

OD 16.00 HUSTOPEČE SE BAVÍ

PÁTEK 6. 10. 2023

DUKELSKÉ NÁMĚSTÍ

17.00 ZAHÁJENÍ SLAVNOSTÍ

17.10 POVÍDKY V PODÁNÍ HUSTOPEČSKÝCH
OCHOTNÍKŮ

18.00 UVÍTACÍ FANFÁRY

18.05 SLAVNOSTNÍ OTEVÍRÁNÍ VINAŘSKÝCH
MÁZHAUSŮ

18.30 TOMÁŠ KOČKO & ORCHESTR

20.00 OHNIVÁ SHOW

20.30 STO ZVÍŘAT - KONCERT

22.30 VĚTRY Z JIHU - KONCERT

DŮM U SYNKŮ

17.00-23.00 REGIONÁLNÍ VINAŘI

19.00-22.00 MIDNIGHT COFFEE SESSION

PŘEDPRODEJ DVOUDENNÍCH VSTUPENEK:

1. 9.-5. 10. **400 Kč** (ON-LINE I V TIC)

300 Kč ZLEVNĚNÉ VSTUPNÉ (PRODEJ POUZE V TIC)

JEDNODENNÍ VSTUPENKY NA MÍSTĚ:

6. 10. **200 Kč** (ZLEVNĚNÉ VSTUPNÉ 100 Kč)

7. 10. **300 Kč** (ZLEVNĚNÉ VSTUPNÉ 200 Kč)

SOBOTA 7. 10. 2023

DUKELSKÉ NÁMĚSTÍ

9.00 STŘEDOVĚKÝ JARMARK

9.30 DOBOVÁ HUDBA

10.30 RYTÍŘSKÉ KLÁNÍ (SHŠ TARANIS)

11.00 ZASEDÁNÍ BURČÁKOVÉ UNIE

12.00 STANLEY'S DIXIE STREET BAND

13.00 FOLKLÓRNÍ PÁSMO - FS HANÝSEK

13.45 HISTORICKÝ PRŮVOD MĚSTEM

14.30 LAŠKOVNĚ I VÁŽNĚ O VÍNĚ A HISTORII

16.20 VYHLÁŠENÍ VÍTEŽŮ NÁRODNÍ SOUTĚŽE VÍN

16.30 HAZAFELE - KONCERT

18.30 MARIE ROTTROVÁ - KONCERT

21.00 XINDL X - KONCERT

DĚTSKÁ SCÉNA ŠAPITÓ

11.00 PES A DRAK - DIVADLO 100 OPIC

12.00 KOUZELNÍK ŠEKLIN A JEHO SHOW

13.00 Z POHÁDKY DO POHÁDKY - DIVADLO PRKNO

14.00 KLAUN FAMILY SHOW

15.00 KARKULKA ČERVENÁ - DIVADLO KORÁB

16.00 BRÉMŠTÍ CIRKUSANTI - CHŮDADLO

17.00 KORÁBOVA TANČIRNA

DŮM U SYNKŮ

10.00-22.00 REGIONÁLNÍ VINAŘI

11.00-11.50 DOBOVÁ HUDBA

12.00-13.00 HARMONIKÁŘKA MIRKA ŠUBÍKOVÁ

13.30-15.30 HAZAFELE

16.00-16.50 SKOTŠTÍ DUDÁCI

17.00-19.30 PAVEL VINTRLÍK

20.00 QUANTI MINORIS

VINAŘSKÁ ULÍČKA NA HRADBÁCH - STŘELNICE

13.00-15.00 JOSEF LÁBUS A SMYČCOVÉ
KVARTETO TRUTNOFORTE

15.15-16.45 STANLEY'S DIXIE STREET BAND

17.00 SOUTĚŽ VE VÁLENÍ BEČEK

ULICE MRŠTÍKOVA

22.00-24.00 HARMONIKÁŘI

WWW.BURCAKOVESLAVNOSTI.CZ



Hustopečské hody 2023 poznamenal déšť

9. 8. Hustopeče za sebou mají jednu z nejdůležitějších akcí celého léta, kterou si letos stříhly o týden dříve, než bývá zvykem. Z důvodu krytí s hody v sousedních Starovicích došlo k posunutí termínu a hodová veselice tak začala s předstihem.

Ani to však nepomohlo prolomit deštivou kletbu, která je už téměř tradičně na Hustopeče uvalena, a krojovaní tak doslova tančili mezi kapkami deště. V pátek, na stavění máje, se počasí na chvíli umoudřilo a statní muži tak významný symbol hodů postavili za poměrně obstojných podmínek. Náležitou odměnou všem stavitelům máje a také přihlížejícím byl následující program, o který se postarala cimbálová muzika Stupava z Dolních Bojanovic. A jejich smyčcové nástroje posluchače náležitě rozezpívaly a roztančily!

Aby hody mohly opravdu začít, je potřeba si vyptat od paní starostky právo je pořádát. To stárkům a chasa našťestí bylo uděleno a chasa se tak mohla radovat z dvoudenního tanečního maratonu. Hodovní právo starostka Hana Potměšilová uděluje už téměř jednu desítku let. Přesto se na tuto událost vždy těší tak, jako by to mělo být poprvé. „Jako učitelka, která 30 let učila středoškoláky, jako bývalá stárka, prožívám takové zvláštní těšení, ale s chvěním. Mezi stárky je i spousta mých bývalých studentů, takže s nimi ráda a nostalgicky zavzpomínám,“ usmívá se starostka.

Poté, co si chasa u paní starostky zatančila a obcerstvila se, vydala se společně s muzikou do ulic, aby pod máju pozvala celé město. V sobotu byla na programu večerní zábava, při které zahrála dechová muzika Legruťi.

V neděli je třeba, aby krojovaní po náročném pátku i sobotě sesbírali své síly a vydali se na tradiční slavnostní mši do kaple sv. Rocha. V půl třetí vyrazil z ulice U Vodojemu krojový



Foto: 3x Karolína Secláková

průvod i přes neutuchající déšť. Variantu, že by byl zrušen, stárci údajně vůbec nezvažovali. A vstříc jim vyšli také muzikanti Hornbojané, kteří k deštivému pochodu neměli jedinou výtku. V neděli už nebyl prostor na hrdinství a veškerá zábava se odehrávala v sále společenského domu. Ten byl našťestí připraven a na tanečním parketu se tyčila také zmenšenina máje. Po slavnostním nástupu krojové chasy následovalo dětské sólo, sólo s rodiči a poté všemi očekávaná zavádka – obřadní tanec typický pro oblast Hanáckého Slovácka. „Rádi bychom poděkovali všem rodičům, kteří nám pomáhali, celé rodině, chase, sponzorům a stárkům. Všem, co se na hodech podílejí, protože bez nich by to nešlo,“ vyjadřuje vděk stárka Marie Vrbová.

-slam-



Foto: 2x T. Slámová

K hodům patří i tradiční zvaní.



Prokletí v podobě deště pokračovalo i letos, hodovalo se tedy pod střechou.





LiStOVáNí.cz

Vaříme z vody

U nás v Evropě

Cooking show



účinkuje:
Lukáš Hejlik
Alan Novotný

čtvrtek

07

září

kinokavárna
HUSTOPEČE

18.30

Vstupné: 150 Kč

Předprodej vstupenek, informace:
Turistické informační centrum Hustopeče
Dukelské nám. 42/15 tel.: 530 351 418
on-line předprodej: www.kinohustopece.cz

 kinohustopece.cz
 [Město Hustopeče](#)
 [mestohustopece](#)



PREMIÉRY

www.kinohustopece.cz



1. 9.
Equalizer 3:
Poslední kapitola
Akční / Krimi / Thriller
USA, 2023



9. 9.
Moje tlustá řecká svatba 3
Komédie / Romantický
USA, 2023



13. 9.
Němá tajemství
Psychologický / Romantický
Česko, 2023



20. 9.
Přízraky v Benátkách
Krimi / Thriller / Horor
USA, 2023

Nemalé pátky



MOSSKIN + CHRIS BEACH

(US/CZ/SK) alt jazz-folkový kvartet z Brna hrajeji své vlastní písně

dvojkonzert

kinokavárna **Hustopeče**

15.9.

v 19.30

Předprodej vstupenek, informace: TIC Hustopeče
Dukelské nám. 42/15 tel.: 530 351 418 vstupné: 150 Kč/100Kč

on-line předprodej: www.kinohustopece.cz



Silné řeči

Stand-up Comedy Show



neděle

24

září

kinokavárna **HUSTOPEČE**

19.00

Vstupné: 380 Kč

Předprodej vstupenek, informace:
Turistické informační centrum Hustopeče, Dukelské nám. 42/15 tel.: 530 351 418
on-line předprodej: www.kinohustopece.cz

 kinohustopece.cz
 [Město Hustopeče](#)
 [mestohustopece](#)



Netradiční romantická komedie

o tom, že láska je jenom jedna



SYLVIE

neděle

22

října

kinokavárna **HUSTOPEČE**

19.30

Vstupné: 380 Kč

Předprodej vstupenek, informace:
Turistické informační centrum Hustopeče
Dukelské nám. 42/15 tel.: 530 351 418
on-line předprodej: www.kinohustopece.cz

 kinohustopece.cz
 [Město Hustopeče](#)
 [mestohustopece](#)



21. 9.
Bod obnovy
Sci-Fi / Drama / Thriller
ČR / Slov. / Pol. / Srbsko, 2023



22. 9.
After: Odloučení
Drama / Romantický
USA, 2023



23. 9.
Expend4bles:
Postr4datelní
Akční / Dobrodružný / Thriller
USA, 2023, 103 min

VÍTÁNÍ OBČÁNKŮ ZE DNE 24. 6. 2023



Natálie Gardášová
nar. 15. 2. 2023



Jáchym Strouhal
nar. 17. 3. 2023



Ondřej Bidovský
nar. 27. 3. 2023



Tereza Homolová
nar. 15. 11. 2022



Matěj Šibíček
nar. 3. 4. 2023



Radim Vykydal
nar. 26. 4. 2023

Foto: M. Daněk • Zpracovala: Simona Procházková, komise obřadů a slavností



HUSTOPEČE
SRDCE VINIC A MANDLOŇÍ

sousedský

Bazar

-  tržště bazarového zboží a domácích výrobků
-  špekáčky a minikoblížky pro děti zdarma
-  bar U MaKových panenek s vínem i limonádou
-  MAXI SPOLEČENSKÉ HRY a skautské disciplíny
-  hudební doprovod
-  stánek prevence s Českým červeným křížem

9. září od 15:00

Dukelské náměstí

www.hustopece.cz

LÉTO V HUSTOPEČÍCH PATŘILO TÁBORŮM (VŠEHO DRUHU)

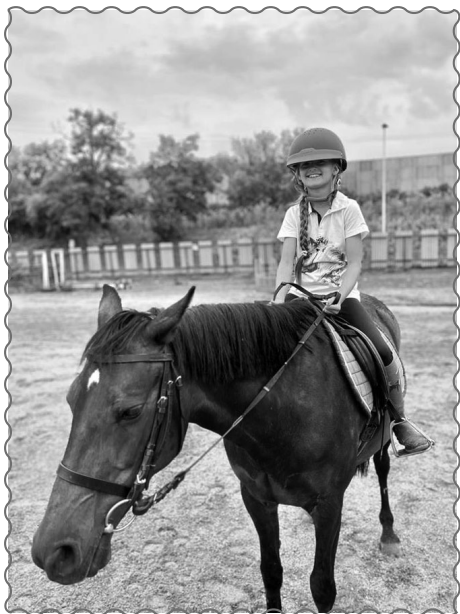

Tábor s koňmi není pro každého. Jedním z nejoblíbenějších letních táborů v Hustopečích je každoročně ten, který pořádají chovatelé koní z Centra volného času Pavučina. Během týdne ve stájích se děti naučí nejenom na koni jezdit, ale především o ně pečovat.

Foto V. Nováková



Zbrusu nový tábor vzal děti do světa i do pohádek. O tom, že cestování a poznávání nových světů má velmi blízko k pohádkám, se přesvědčily děti, které se přihlášily na příměstský tábor Pohádková cesta kolem světa. Ten se v Centru volného času Pavučina konal letos vůbec poprvé.

Foto: T. Slámová



Pavučinu provoněl bylinkový tábor. Táborový maraton doplnil také ten s bylinkovou pohádkou, který se po vydařené loňské premiéře vrátil a těší se nebývalému úspěchu.

Foto: T. Slámová



Řemesla stále táhnou. Tábor si děti pochvalují. Prostory Pavučiny se změnil v učňovské dílny. Další z řady originálních příměstských táborů se tentokrát zaměřil na popularizaci řemesel. Pro velký úspěch se koná již třetím rokem a pokaždé je zaplněný. Není divu, během jednoho týdne si děti vyzkouší pestrou škálu aktivit a činností.

Foto V. Nováková



Nový tábor vyškolil malé záchranáře. Ti se sešli v místním M-klubu. Příměstský tábor zaměřený na bezpečnost a pomoc druhým přilákal na dvě desítky dětí a vzhledem k velkému zájmu navázal druhým turnusem v srpnu.

Foto: T. Slámová



Volejbalový tábor je dřina i zábava. Městskou sportovní halu o letních prázdninách opanoval volejbalový oddíl. Připravil hned několik turnusů příměstských táborů, na kterých si děti mohly zvýšit tělesnou zdatnost a seznámit se s pravidly volejbalu.

Foto V. Nováková



Na Dance Campech posilují individualitu. Tábor, který jsme navštívili poslední červencový týden, není letním táborem v pravém smyslu slova. Move Around Dace Camp je spíš tanečním soustředěním pro zblhlé tanečnický a tanečnice.

Foto V. Nováková



Kukátkem zkoumají divadlo a herectví. Prostory M-klubu se změnil k nepoznání – probíhal v něm příměstský dramatický tábor s názvem Divadelní kukátko, ke kterému bylo potřeba vytvořit zázemí opravdového divadla.

Foto V. Nováková

Reportáže a články z táborů najdete na webu města.

Na šálku kávy s předsedou fotbalistů

TOMÁŠEM SKOUPÝM

PŘIZNÁM SE BEZ MUČENÍ, ŽE FOTBAL NEPATŘÍ MEZI MÉ NEJOBĹIBENĚJŠÍ SPOR TY. Z NOVĚHO PŘEDSEDY MÍSTNÍHO FOTBALOVĚHO KLUBU VŠAK NAKAŽ-LIVÁ LÁSKA K TOMUTO SPORTU PŘÍMO ČIŠÍ... ŽE BYCH MU TEDY DALA ŠANCI? TOMÁŠE SKOUPĚHO JSEM SE PTALA NA ZÁVAZEK V PODOBĚ PŘEDSEDNIC-TVÍ, NA JEHO VIZE I NA TO, JAKÝ MÁ NÁZOR NA NEUKÁZNĚNÉ FOTBALOVÉ FANOUŠKY.

Začneme lehkou otázkou na začátek. Proč jste si vybral fotbal, a ne jiný sport?

Nevím, jestli je to lehčí otázka na začátek. Fotbal si především vybrali mí synové. Starší syn začal hrát fotbal v Hustopečích v pěti letech. Tenkrát se sešla dobrá parta jak hráčů, tak i rodičů. Pravidelně jsme trávili spoustu času včetně víkendů na hřištích, chodili pravidelně na tréninky, jezdili po zápasech a turnajích. Po pár letech se starší syn rozhodl pro hokej, nicméně mladší syn zase začal hrát fotbal. Takže jsem rozdělával čas mezi hokej a fotbal a to vlastně platí doteď. Já osobně jsem významně delší dobu v životě aktivně věnoval spíše hokeji a baseballu. Moji aktivní hráčskou fotbalovou kariéru bych nazval spíše

epizodní.

Jste čerstvým předsedou místního klubu fotbalu, jak velký je to pro vás závazek?

Samozřejmě, že ano. Nutno podotknout, že jsem se v FC Hustopeče začal angažovat tak jako ostatně spousta dalších trenérů. Jako rodič jsem začal vypomáhat na trénincích, postupně jsme se domluvili, že budu dělat trenérovi asistenta. V případě, že FC potřebovalo nějakou výpomoc, vždy jsem se, v rámci časových možností, snažil vypomáhat. Všemi těmito aktivitami jsem se víc a víc dostával do obrazu, co vše je potřeba pro plynulý chod klubu dělat. A o to nám všem zúčastněným jde především. Abychom vytvořili zázemí pro



TOMÁŠ SKOUPÝ

- S manželkou vychovává dva syny.
- Hlavu si nejraději čistí při jízdě na kole či na motorce nebo při posilování.
- Vystudoval pražskou Vysokou školu ekonomickou.
- Od letošního roku je předsedou místního fotbalového klubu.

naše svěřence. To se pochopitelně netýká jen mě, ale i mých kolegů z výboru, všech trenérů a v neposlední řadě i našich skvělých rodičů, kteří ve velké míře podporují jak hráče, tak klub samotný. Za to všem patří obrovský dík.

Co všechno spadá v klubu pod vaše křídla a co máte jako předseda klubu na starosti?

Osobně tipuji, že důvod, proč se mí kolegové rozhodli mne zvolit předsedou, budou mé profesní schopnosti a s tím jde ruku v ruce i má hlavní náplň práce ... starám se především o finance. Myslím, že není potřeba nijak zabíhat do detailů, máme nějaký rozpočet, se kterým můžeme pracovat, a mou povinností je, abychom se do něj vešli. Jinak mám tu velkou výhodu, že mám spoustu zkušených a pracovitých kolegů, na které se mohu plně spolehnout v oblastech, kde nejsem úplně zběhlý. Opravdu musím vyzdvihnout, že jsme dobře spolupracující tým.

Na jak dlouho jste byl zvolen a jaké máte na toto období plány?

„Volební“ období je na 5 let. Z pohledu





Foto: Archiv Tomáše Skoupého

mé pozice samozřejmě zajistit dostatečné prostředky na chod klubu. Pevně věřím, že podpora sportu jako takového nebude nijak závratně klesat, tak jak bylo částečně naznačeno nejvyššími politickými představiteli země. Pevně věřím, že sport a pohyb mládeže je jednou z priorit.

Klubovým cílem pak samozřejmě je přivést k nám co nejvíce fanoušků a aktivních hráčů, kteří budou hrdě nosit naše barvy.

Je něco, co vás v klubu trápí a co byste rád zlepšil?

Vždycky se najde něco, co lze zlepšit. Teď aktuálně by mělo dojít k opravě kabin, na což se upřímně velmi těšíme, neboť budova kabin už má nejlepší léta za sebou.

Vaším přáním je postup mužů do krajské soutěže. Jaké plánujete kroky k dosažení tohoto cíle?

Musím touto cestou poděkovat předchozímu vedení, kterému se podařilo nastartovat proměnu našeho týmu. Podařilo se zapracovat spoustu mladých odchovanců a já věřím, že tato cesta vede k cíli, postupu do krajské soutěže. Neznamená to, že bychom rádi

nepřiváděli zajímavé a kvalitní externí fotbalisty, v tom pochopitelně budeme pokračovat, nicméně vědomí, že jsme schopni vychovat výborné mladé hráče, kteří jsou po přestupu do mužské kategorie více než platní, je něco, co nám všem dodává energii do další práce. Když se teď podívám na náš tým mužů, partu zkušených harcovníků i mladých nadějí, věřím, že mé přání, na které jste se ptala, je více než reálné.

Jak jste spokojen se zájmem místních o vaše zápasy?

Nebudu lhát, při posledním zápase mužů jsem viděl pár volných míst, které bych rád viděl zaplněné, ale vážně... fanoušky potřebujeme a vítáme a moc dobře víme, že je na tribunu přivedeme pouze kvalitními výkony a předvedenou hrou. Aktuálně odehrané zápasy mne naplňují optimismem a věřím, že počet fanoušků bude stoupat. Jak mužská kategorie, tak dorostenci (aktuálně jediné hrané kategorie) předvádějí velice nadějně výkony a věřím, že jak začnou svou soutěž i žáci, přibudou další kvalitní zápasy, na které bude radost se přijít podívat.

Když jsem byla mladší, tak jsem ráda navštěvovala fotbalové zápasy v naší obci. Co mě ale vždy odradilo byly vulgární projevy vůči hráčům a rozhodčím... co si o těchto „výlevech“ vůči nim myslíte vy?

Fotbal je jistě hra plná emocí a tyto emoce se přenášejí i na fanoušky. Máte pravdu, že občas zazní nějaký vulgární výraz, ale jako rodič si dovoluji tvrdit, že bych vzal své syny na zápas v Hustopečích s větším klidem, než třeba na zápas v 1. lize.

Pokud se ptáte na můj osobní pohled na „výlevy“ jako takové, nejen jako předseda se snažím jakýmkoli podobným projevům vyvarovat. Přiznám se však, že jsem byl jako fanoušek na finále letošního Hlinka-Gretzky Cup v Břeclavi a nějaký ten výraz mi asi utekl.

Jste také členem sportovní komise města. Co za město plánujete?

Pochopil jsem, že sportovní komise by měla být něco jako poradní orgán pro město. Neodvážil bych si říct, že bych přímo něco plánoval, ale určitě se budu snažit (a věřím, že i mí kolegové v komisi) zdůraznit, pokud se shodneme, že dnešní děti už nespoutají tolik jako dřív, měla by podpora sportu zejména mládeže patřit k prioritám veřejného sektoru a já věřím, že se nám podaří přesvědčit zastupitele, že stojí za to podporovat sportovní spolky v Hustopečích, nejen v souvislosti s inflací, více než doposud.

Ať se vám ve vaší nové funkci daří.

-otah-



HUSTOPEČSKÉ DOBROTY

Neodolateľný koláč s hruškami a čokoládou



Na těsto:

150 g hladké mouky
100 g másla
50 g moučkového cukru
1/2 sáčku vanilkového cukru
1 žloutek
trochu citronové kůry
trochu citronové šťávy

Na náplň:

4 hrušky
1 lžice cukr krupice
voda
12 ks piškotů
90 g moučkového cukru
2 lžice holandského kakaa
1 tabulka hořké čokolády
2 vejce
1 lžice rozpuštěného másla
1 lžice hladké mouky

POSTUP

Máslo, mouku, cukr, žloutek a kůru dobře propracujeme na vále. Těsto zabalíme do potravinářské fólie a dáme vychladit do lednice asi na půl hodiny.

Mezitím si hrušky oloupeme, nakrájíme na kousky a necháme 8 minut vařit v cukerném roztoku – 1 lžice cukru a vody tak akorát, aby v ní byly hrušky potopené. Potom hrušky

scedíme a necháme dobře okapat.

Těsto si rozválíme na pomoučněném vále na velikost koláčové formy, neděste se, pokud by se s těstem hůř pracovalo, stačí ho prsty hezky natlačit do formy tak, aby okraje měly cca 1,5 cm, žádné velké válení. Na dno dáme 12 rozdrcených piškotů, na ně navrstvíme hrušky.

Ve vodní lázni necháme rozpustit tabulku

čokolády. Vedle v misce rozmícháme 2 vejce, ty trochu prošleháme, přidáme cukr, kakao, máslo, mouku a rozpuštěnou čokoládu. Čokoládové těsto navrstvíme na hrušky, všechno dáme péct do trouby vyhřáté na 180 °C na 30–35 minut.

Dobrou chuť!

K. Knápková

ZÁŘIJOVÝ VÝLET

Památník Bratislavsko-brněnské operace s rozhlednou

Skoro po čtyřiceti letech od zahájení výstavby se dočkal 15. dubna 2023 (na den přesně 78 let od osvobození Křepic) otevření památník Bratislavsko-brněnské operace v Křepicích



Foto: 2 x Klára Knápková

na vrchu Čertoraj (též Novosady). Atypická stavba má připomínat osvobození Brna na konci 2. světové války.

V roce 1984 začali místní v rámci akce Z stavět monumentální památník. Původní projekt byl opravdu velkolepý. Celý projekt



zahrnoval hlavní objekt expozice s kinosálem a prosklenou vyhlídkovou věží, skanzen těžké bojové techniky sovětských vojsk. Počítalo se také s terasovitou úpravou celé části kopce a na pomnicích měly stát tanky a letadla. Po roce 1989 ale kvůli změně politického režimu zájem dílo dokončit rychle opadl a torzo začalo zarůstat. Před dvěma lety dokonce hasiči jako součást cvičení odstřelili hlavní budovu.

Dlouho to vypadalo, že torzo památníku půjde k zemi, nakonec se ale vedení obce rozhodlo, že nechá opravit vyhlídkovou kopuli. Velké poděkování patří také občanům, kteří zde strávili spoustu brigádnických hodin.

Jednou z významných postav této operace byl maršál Rodion Jakovlevič Malinovskij, který dne 23. dubna 1945 na vojenské pozorovatelně u Křepic vydal rozkaz k rozhodujícímu postupu vojsk směrem k Brnu. Z pozorovatelny sledoval průběh dělostřelecké přípravy a vydal z ní také rozkaz k úderu na Brno.

Křepickou rozhlednu tvoří kulovitá dvanáctistěnná kovová konstrukce o celkové výšce 10 m s vyhlídkovou plošinou uvnitř a poskytuje výhled na okolní krajinu. Rozhledna i celý areál jsou návštěvníkům volně přístupná.

SPOLKY

SVAZ TĚLESNĚ POSTIŽENÝCH

Do Lednice se vždy rádi vracíme

Rekondiční a rehabilitační cvičení probíhá v lázních Perla Lednice. Vždy skupina pěti lidí rozložena podle potřeby a kapacity lázní. Dopravu si účastníci hradí sami. Cvičení probíhá s rehabilitačními pracovníky. Naším členům cvičení a setkávání dodává tolik potřebnou sílu a chuť do dalších dnů. Je to významná aktivita, během které mají členové možnost zapomenout alespoň na chvíli na své bolesti a strasti. Kvůli pandemii covid naši členové utrpěli po psychické stránce. Nemohli se setkat se

svými kamarády, soustředili se na své bolesti.

Díky dotaci od Jihomoravského kraje se 46 našich členů může setkávat, nejen procvíčí bolavé klouby, ale i probere své těžkosti i radosti.

Děkujeme Jihomoravskému kraji.

Bohumila Defeldová, předsedkyně svazu

Jihomoravský kraj



Foto: Archiv svazu

Vyrazili jsme opět do lázní.

SPOLEK DĚTÍ A MLÁDEŽE DUHOV SVĚT

Danceversity a její další projekt Erasmus+

Taneční skupina Danceversity Hustopeče se zúčastnila již osmi projektů v rámci programu Erasmus+. Letos tomu nebylo jinak a tanečnice a tanečníci zavítali do slunného přímořského letoviska Kavala v Řecku, kde strávili na začátku července dny plné koupání, užívání si moře a výborné řecké kuchyně, ale především všichni navázali kontakty s velice aktivním a skvělým tanečním studiem Pirouette v řeckém městě Kavala se spoustou aktivit a perfektně vypracovaným programem projektu mládeže. Účastníky a kamarády byli už potřetí i tanečníci z finských Helsinek, kteří svými nápady a hipopovým uměním dodávali projektu tu pomyslounou zajímavou třešničku na dortu.

Letošního projektu se společně se skupinou Danceversity účastnila řecká taneční škola Pirouette z Kavaly a finská taneční škola Saiiffa Oy z Helsinek. Každá skupina se zabývá jiným tanečním stylem a mimo tanec pro všechny účastníky byly připraveny i další divadelní, poznávací a vzdělávací aktivity neformálního vzdělávání s pestrým a zajímavým projekto- vým programem. Řecká taneční škola Pirouette pod vedením dvou skvělých lektorek Konstantiny a Fleur připravila pro tanečnice z Hustopeč a Helsinek nabitý taneční rozvrh, při kterém si všichni vyzkoušeli balet, musical, lekci Kangoo jumps, ale také populární řecký tanec Syrtaki, který si poté všichni společně zatančili na náměstí v Kavale. Lektorky z Danceversity Bára a Eliška pak pro tanečnice z Řecka připravily lekci Disco dance, kterému se věnují vedle moderního tance, a hodinu gymnastiky, která je neodmyslitelnou součástí obou těchto stylů.

V rámci projektů Erasmus+ Mládež nehraje důležitou roli pouze získávání nových dovedností a znalostí, ale především neformální přínos těchto programů, a to poznávání mláde-



že z jiných zemí a kultur a společné sdílení zkušeností a prožitků. Úkolem programu bylo například prezentovat jednotlivé země po stránce historické a geografické, ale čas byl věnován i jejich tradiční hudbě, tanci, divadlu a jídlu nebo malování a prezentaci posterů s tradičními prvky jednotlivých zemí. Hustopečtí tanečníci tak měli možnost například ochutnat finské a řecké sladkosti, dozvědět se o historii nebo geografii obou zemí a naučit se základní fráze z cizích jazyků účastníků projektu. Jejich úkolem bylo naopak předat v anglickém jazyce zajímavé informace o České republice a taky Hustopečích jejich vrstevníkům z Finska a Řecka, čehož se děvčata zhostila s velkou kreativitou a zapálením.

Náš charakterem taneční a divadelní projekt vycházel hlavně z priorit programu Erasmus+ 2021–2027 a byl zaměřen na rozvoj neformálního vzdělávání a volnočasových aktivit dětí a mládeže, a to konkrétně mládežnické tvůrčí zpracování a porozumění námětu muzikálu se zřetelem na spolupráci s mládežníky jiné víry a kultury a jeho odraz a realizaci v multikulturním evropském prostředí. Nakonec šlo i o částečnou veřejnou prezentaci umělecké aktivity – tanečně – divadelní sekvence z chystaného muzikálu ve spolupráci s řeckými a finskými tanečnicemi a divadelnicemi.

pracovali v multikulturním prostředí a využívali svoje jazykové schopnosti, hlavně angličtinu. Vše bylo spojeno s poznáváním historie, literatury, tradic a kultury. Projekt byl nazván Divadelní spolupráce on-line, aneb jak připravit a realizovat super muzikál pro „lepší časy“, a to především proto, že nedílnou součástí projektu byla přípravná fáze, která probíhala mezi všemi třemi studii před samotnou výměnou mládeže v Řecku v online prostředí.

Svoje zkušenosti, fotografie a videa nejen z uvedeného projektu bude TS Danceversity a Spolek dětí a mládeže Duhový svět prezentovat na akci „Erasmus days EU“, který je už poněkoli kolikáté organizován DZS Praha a ten bude probíhat v pátek 13. 10. 2023 v Centru volného času Hustopeče na Pavučině.

Taneční skupina Danceversity bude od září otevírat novou taneční sezónu a nabírat také nové zájemce o soutěžní tancování i naše skvělé projekty nejen Erasmus+. Všechny informace včetně rozpisu tréninků lze najít na stránkách www.danceversity.cz.

Eliška Vrbová a Věra Komoňová



Erasmus+

SPORT

Šachové úspěchy v roce 2023

Pro hustopečské malé i velké šachisty byla sezóna 2022–2023, a především její jarní část, mimořádně úspěšná. Členové Šachového klubu Hustopeče, z.s. bodovali ve všech kategoriích.

Největších úspěchů v kategorii mladších žáků dosáhl 11letý talent Radek Klimus. Nejprve skončil v únoru v Hlohovci v okresním přeboru mládeže v kategorii do 11 let na 2. místě. Na krajském přeboru družstev mladších žáků v Zastávce u Brna hájil přetěžkou první šachovnici, kde získal nejlepší výsledek z našeho družstva. Na 5. šachovnici družstva starších žáků ŠK Hustopeče na MČR družstev v Chrudimi dosáhl skvělého výsledku 7,5 bodu z 9 partií.

Jeho zatímním vrcholem je stříbrné umístění na otevřeném Okresním přeboru juniorů do 18 let ve Velkých Pavlovicích. Radek zde uhrál 5,5 bodu ze 7 partií a v turnaji se musel vypořádat i se soupeři o 7 let staršími a o dvě hlavy vyššími!

Radek vynikal také v celoroční sérii krajských turnajů jednotlivců v rapid šachu, kde se hrálo o postup do finále Mistrovství České republiky. Nakonec skončil ve svojí kategorii do 12 let na 5. místě, ale o postupové 3. místo sváděl boj doslova do poslední partie závěrečného turnaje ve Znojmě. Úspěšný v ní nebyl, ale jeho vystoupení dává naději do příští sezóny, ve které ještě setrvá v kategorii do 12 let.

Do první desítky krajského přeboru žáků v kategorii do 10 let se ještě vešel desátý Tomáš Oujeský, který po nějakou dobu také živil šance na postup na republikové mistrovství.

Mimořádně výborní jsme byli v kategorii do 14 let, kde hned 3 nadějní hoši zaujali konečné

umístění v první desítce. Na 6. místě v Jihomoravském kraji skončil mimořádně disponovaný Jakub Škňouřil, kterému podruhé těsně unikl postup na republiku. Velmi zdatně mu sekundovali rychle se zlepšující Matouš Nerud (8. místo) a Jakub Oujeský (10. místo).

Z našich čtyř děvčat si nejlépe vedla talentovaná Kristína Klučková (7. místo v kategorii D12), ale její výsledky, stejně jako výsledky ostatních děvčat, poznamenala malá účast na turnajích.

Jak už jsme výše naznačili, nejlepším naším starším žákem je Jakub Škňouřil. Soupis turnajů a zápasů, kterých se letos zúčastnil, je dlouhý a skoro stejně dlouhý je seznam jeho úspěchů. Musíme se proto o některých z nich zmínit.

Čtrnáctiletý Jakub Škňouřil se jenom za prvních sedm měsíců roku 2023 zúčastnil 23 šachových soutěží v ČR i na Slovensku. A zvítězil v neuvěřitelných osmi turnajích v rapid šachu mládeže! Jmenujme dvě 1. místa na turnajích žáků na Slovensku (Brezová pod

Bradlom a Osuské). Dále třikrát 1. místo na turnajích „Druhé úterý“ (žáci do 15 let) v Brně. Zvítězil také na žákovském turnaji v Praze (OAZA Akrop Open 2023) a u nás na okrese se stal v Hlohovci okresním přeborníkem do 15 let a pochopitelně i přeborníkem šachového kroužku při CVČ Hustopeče. Ale to není všechno. Vpravdě životní úspěch Kuba zaznamenal na obřím podniku Czech Open 2023 v červenci v Pardubicích. Zde se zúčastnil festivalového „C“ turnaje (v kategorii do 1 700 bodů ELO FIDE) dospělých a mezi 236 (!) účastníky z mnoha zemí celého světa nasazený jako číslo 35 skončil na neskutečném 2. místě. Zdá se, že v Hustopečích roste další velká šachová naděje.

Jakub Škňouřil má (naštěstí) v našem klubu velice zdatné soupeře. Již jsme zmínili Matouše Neruda a Jakuba Oujeského a jejich umístění v první desítce v kraji, ale opomenut nesmí zůstat skvělý úspěch Jakuba Oujeského v okresním přeboru juniorů do 18 let ve Velkých Pavlovicích, kde zvítězil před Radkem Klimusem a Jakubem Škňouřilem!

Velký úspěch zaznamenali také dospělí členové Šachového klubu Hustopeče. Po několika letech neúspěšných snah se podařilo „A“ družstvu dospělých zvítězit v Krajském přeboru I. třídy a postoupit do 2. ligy Šachového svazu České republiky. Největší výhodou hustopečských byla vyrovnaná a široká soupiska hráčů, vhodně doplněných několika hosty, především ze spolupracujícího Vyškova. Z 15 hráčů, kteří zasáhli do soutěže, plných 11 neokusilo hořkost porážky. Nejlépe se dařilo kapitánovi týmu Lukáši Kuchynkovi (6,5 bodu z 8 partií převážně na nejsilnější 1.šachovnici). Pozoruhodných výsledků dosáhli nedávni junioři Matyáš Hrádek (6/9) a Martin Vaculík (5,5/9), nebo senioři Ivan Markovič (6/10), či Luboš Kuchynka (7,5/10). Zářili i hosté z Vyškova, nejvíce Jiří Jireš (4/5).

Skvělé výsledky našich šachistů mají základ v práci s mládeží. Obnovená činnost šachového kroužku při CVČ Hustopeče má již 9 let trvání a je očividné, že trpělivá práce s dětmi již nese svoje ovoce.

Luboš Kuchynka

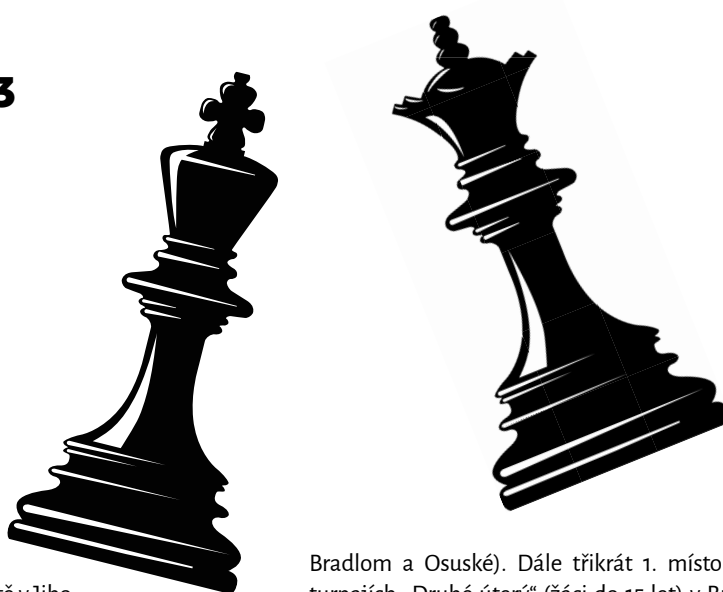

Přijďte fandit našim fotbalistům



	<i>kategorie</i>	<i>od</i>	<i>soupeř</i>
sobota 2. 9.	Starší Žáci	9.00	Kyjov
sobota 2. 9.	Mladší Žáci	10.45	Kyjov
sobota 2. 9.	Dorost A	13.00	Hovorany/Čejkovice
neděle 3. 9.	Muži	16.30	Nosislav
středa 6. 9.	Starší Žáci	16.15	V. Pavlovice
středa 6. 9.	Mladší Žáci	18.00	V. Pavlovice
sobota 9. 9.	Dorost B	13.30	Lanžhot
sobota 16. 9.	Starší Žáci	9.00	Křenovice/Újezd
sobota 16. 9.	Mladší Žáci	10.45	Křenovice/Újezd
sobota 16. 9.	Dorost A	13.00	V. nad Veličkou
neděle 17. 9.	Dorost B	13.15	Charvátská N.V.
neděle 17. 9.	Muži	16.00	Hlohovec
sobota 30. 9.	Starší Žáci	9.00	Novosedly
sobota 30. 9.	Mladší Žáci	10.45	Novosedly
sobota 30. 9.	Dorost A	13.00	V. Pavlovice
neděle 1. 10.	Dorost B	12.45	Brumovice
neděle 1. 10.	Muži	15.30	V. Pavlovice B

Táborový maraton na Valkýře

Sportovní stáj Valkýra je místem, které o letních prázdninách vyhledává mnoho rodičů zvířátek chtivých dětí. Zdejší tábory s koňmi probíhají nepřetržitě celé prázdniny a děti se při nich dozví vše o péči a chovu nejen koní, ale i dalších zvířat, kterých je ranč plný.

A že je kontakt se zvířaty opravdu těsný, jsme si ověřili i při rozhovoru, během kterého Jana Sigmundová popisovala běžný den na táboře. Do její odpovědi doslova vstoupil kůň a povalil naši kameramanku. Při natáčení našťástí nedošlo k žádnému zranění, a tak jsme se i dozvěděli, že zatímco dopoledne patří při tábořech péči o zvířata a jízdám na koních, odpolední program zahrnuje spíše výtvarné aktivity, hry a výlety po okolí. Děti jsou rozdělny do skupinek nezávisle na věku od 5 do 15 let a vzájemně si pomáhají. Většina z nich jezdí na tábory pravidelně a některé dokonce z hodně velkých dálek. „Letos již druhým rokem se našich táborů účastní děti až z Itálie, což je pro nás velmi zajímavé a máme z toho radost,“ svěřila se Sigmundová.

Pro děti jsou tábory na Valkýře jedním velkým dobrodružstvím, ale pro majitele jsou také velkou zátěží, protože kromě vedení

táborů je potřeba zajistit také běžný provoz stájí. I proto už pomalu vyhlíží podzim, kdy se na ranč vrátí více klidu. „I když od září se nám opět rozjede jezdecká škola, takže úplně bez

děti to tu nebude nikdy,“ uvedla na pravou míru Sigmundová.

-slam-, -nov-



Foto: V. Nováková

Děti milují tábory s koňmi.

Barevný volejbalový tábor

Barevný volejbalový tábor, který se konal v posledním červencovém týdnu, přilákal velký zájem dětí od 6 do 12 let. S téměř 40 dětmi byla městská hala plná energie a sportovního ducha.

Trenérky si rozdělily děti do čtyř skupin podle jejich věku a volejbalových zkušeností. Nejmladší děti se soustředily na zdokonalování techniky hodů, chytání míče, driblinku a přehazování přes síť. Zatímco děti, které již měly zkušenosti s volejbalem z kroužků, se věnovaly zlepšování správné techniky odbití, zkoušely si spodní podání, nahrávky a přihrávky, nechyběl

ani nácvik herních situací.

Všechna cvičení směřovala ke zvýšení obratnosti, rychlosti a postřehu, což jsou klíčové dovednosti potřebné ve volejbale, ale i v každodenním životě. I když by to mohlo vypadat jako tvrdý trénink, trenérky se postaraly, aby nechyběl čas na hry, zábavu, odpočinek a tvůrčí aktivity.

Jedno dopoledne jsme si vyhradili na Pátračku po vinařských uličkách, bonusový úkol nám dal zabrat, ale po dlouhých minutách jsme ho zdolali a mohli se vydat na Křížový kopec



Výlet na Křížový kopec.



Foto: 3x Archiv oddělení

Moc jsme si to užili.

vyzkoušet discgolf.

Týden uběhl opravdu rychle a zanechal za sebou spoustu vzpomínek. Děti, trenérky a rodiče se těší na start volejbalové sezóny v říjnu, kdy se opět sejdou na značkách v tělocvičnách. Celý tábor přinesl nejen nové volejbalové dovednosti, ale také radost ze sportu, nová přátelství a skvělou společnost.

-ps-



Rozcvička je základ.



VINARSTVÍ VÁCLAV

VÝROBA A PRODEJ VÍNA, DEGUSTACE
NA HRADBÁCH 78 HUSTOPEČE
T: 606 716 869

 VINARSTVI-VACLAV.CZ

Inzerce



Látkoraj
... od nitě po gatě

4. 9. 2023
OTEVÍRÁME
www.latkoraj.cz

Bratislavská 18, Hustopeče
tržnice Pavlína 1. patro

Metrový textil (úplety, teplákoviny, softshell, plátna)
Galanterie • Dětské oblečení • Zakázkové šití • Potisk triček
Tisk a kopírování • Výdejní místo GLS, WeDo, UPS a Balíkovny

po, st, pá 8:30–16:30 a út, čt 8:30–17:30

Inzerce

**Malířské, dekorativní
a natěračské práce**

Libor Honz

Gen. Peřiny 1459/41 · Hustopeče 693 01
tel.: 739 336 780 · libor.honz@seznam.cz

Inzerce

Pedikúra Jana

Nově otevřená pedikúra
v Domov pro seniory Hustopeče
na ulici Hybešova 1497/7

Objednávky na tel.: 606 881 898

- Mokrý pedikúra
- Přístrojová pedikúra
- Ošetření zarostlého nehtu
- Aplikace rovnátek při poškození nehtu
- Masáž „Reflexologie plosky nohy“

„Ošetření a péče o nohy je pro všechny věkové kategorie pečovat o chodidla potřebují dospělí, dospívající i děti“

Inzerce



Linde Material Handling

Linde

LINDE MATERIAL HANDLING

**ROZŠIŘUJE
TÝM VE VELKÝCH
BÍLOVICÍCH**

- VEDOUcí SERVISNÍ DÍLNY ELEKTRO
- SUPPLY CHAIN MANAGER (M/Ž)
- PRŮMYSLOVÝ INŽENÝR JUNIOR (M/Ž)

VÍCE INFORMACÍ NA LINDE.JOBS.CZ

Inzerce

JEDNÁNÍ ZASTUPITELSTVA A RADY MĚSTA

Usnesení ze 20. schůze Rady města Hustopeče konané dne 20.06.2023 v kanceláři starostky na MěÚ Hustopeče

Usnesení č. 1/20/23: RM schválila program jednání dnešní RM.

Usnesení č. 2/20/23: RM schvaluje příspěvek pro školskou a kulturní komisi 5.000 Kč na pořádání akce ukončení školního roku.

Usnesení č. 3/20/23: RM schválila zástupce do školské komise ZŠ Komenského za zřizovatele Bc. Josefa Horáka, který nahradí Bořivoje Švástu.

Usnesení č. 4/20/23: RM schválila uzavření veřejnoprávní smlouvy o výkonu přenesené působnosti na úseku projednávání přestupků s obcí Křepice, IČ 00283291, se sídlem Křepice č.p. 25, PSČ 691 65. Text smlouvy je přílohou zápisu.

Usnesení č. 5/20/23: RM doporučuje ZM ke schválení uzavření kupní smlouvy na odkoupení části pozemku p.č. 1376 od podílových spoluvlastníků ... a ..., a to v rozsahu nově vytvořeného a vyčleněného pozemku p.č. 1376/1, vzniklého dle geometrického plánu č. 4394-74/2023, o výměře 126 m², zapsaného na LV č. 1741 v katastrálním území Hustopeče u Brna za cenu 138.316 Kč.

Usnesení č. 6/20/23: RM schválila uzavření objednávky č. 352/2023 na služby v souvislosti s administrací projektu „Výměna svítidel veřejného osvětlení ve městě Hustopeče – 2. etapa“ s Metrolux s r.o., IČ 07214634, se sídlem U vinné révy 1776/11, 106 00 Praha 10 Záběhlice, za cenu 128.000 Kč bez DPH. Text objednávky je přílohou zápisu.

Usnesení č. 7/20/23: RM schválila žádost na umístění balkonů u bytového domu č.p. 1103/9 na ul. Mírová a na umístění pozemku pro zařízení staveniště a pověřuje starostku podpisem situačního výkresu.

Usnesení č. 8/20/23: RM doporučuje ZM ke schválení uzavřené smlouvy o bezúplatném převodu vlastnického práva k nemovitým věcem s omezujícími podmínkami a o zřízení věcného práva č. UZSVM/BBV/3933/2023-BBVM, a to u pozemku parcela č. 123311 a parcela č. 9525 v k.ú. Hustopeče u Brna, obec Hustopeče z vlastnictví České republiky do vlastnictví města Hustopeče.

Usnesení č. 9/20/23: RM bere na vědomí žádost společnosti Amande Hustopeče s.r.o. o vyřešení užívání parkování na pozemku 26/3 v k. ú. Hustopeče u Brna.

Usnesení č. 10/20/23: RM ukládá MPO jednat s paní Pavlínou Kanevovou a definovat pronajaté plochy dle smlouvy z 06.05.1992.

Usnesení č. 11/20/23: RM schválila objednávku znaleckého posudku na zjištění ceny částí městského pozemku p.č. 1348/36, o výměře cca 12 m², druh pozemku: zastavěná plocha a nádvoří, na ul. Kpt. Jaroše, v obci Hustopeče, v k.ú. Hustopeče u Brna u znalce: Ing. Jaroslav Benda, Ph.D., Tábor 24, 691 06 Velké Pavlovce.

Usnesení č. 12/20/23: RM bere na vědomí vyjádření majitele k výzvě o odstranění nově vzniklé branky mezi areálem společenskému domu na pozemku města Hustopeče p.č. 279 a soukromou zahradou na pozemku p.č. 156 vše v k.ú. Hustopeče u Brna.

Usnesení č. 13/20/23: RM schválila návrh nabídkové ceny na odkoupení pozemku p.č. 9546 v k.ú. Hustopeče u Brna.

Usnesení č. 14/20/23: RM doporučuje ZM ke schválení přílohy ke smlouvám o bezúplatném převodu bytových jednotek na ulici Svat. Čecha a Husova schválených zastupitelstvem města Hustopeče dne 27.04.2023 z důvodu doplnění pro

účely vkladového řízení pro katastr nemovitostí.

Usnesení č. 15/20/23: RM schválila výzvu k podání nabídek na veřejnou zakázku malého rozsahu na dodávku pod názvem: „Výměna řadičů SSZ Hustopeče“. Text výzvy je přílohou zápisu.

Usnesení č. 16/20/23: RM schválila oslovení vybraných účastníků pro veřejnou zakázku malého rozsahu na dodávku pod názvem: „Výměna řadičů SSZ Hustopeče“.

Usnesení č. 17/20/23: RM schválila složení komise pro posouzení a hodnocení nabídek pro veřejnou zakázku malého rozsahu na dodávku pod názvem: „Výměna řadičů SSZ Hustopeče“: ... Náhradníci: ...

Usnesení č. 18/20/23: RM schválila výzvu k podání nabídky na veřejnou zakázku malého rozsahu bez uveřejnění na stavební práce Výměna svítidel veřejného osvětlení ve městě Hustopeče – 2. etapa.

Usnesení č. 19/20/23: RM schválila oslovení těchto uchazečů:

1. EVEM group s.r.o., Školní 2186/5, 594 01 Velké Meziříčí, IČ: 0736061, e
2. SATREL s.r.o., Provozní 5494/4, 722 00 Ostrava-Třebovice, IČ: 2591165,
3. GLOBAL ELEKTRONIK s.r.o., Plzeňská 968/384, 724 00 Ostrava-Stará Bělá, IČ: 28622693,
4. O.S.V.O.comp CZ, s.r.o., Na strži 1702/65, Nusle, 140 00 Praha, IČ: 02127083,
5. ČEZ Energetické služby s.r.o., Výstavní 1144/103, 703 00 Ostrava-Vítkovice, IČ: 27804721,

Usnesení č. 20/20/23: RM schválila složení výběrové komise pro posouzení a hodnocení nabídek pro veřejnou zakázku malého rozsahu – Výměna svítidel veřejného osvětlení ve městě Hustopeče – 2.etapa ... Náhradníci: ...

Usnesení č. 21/20/23: RM schválila zrušení usnesení č. 29/11/23 ze dne 14.3.2023, kterým bylo schváleno uzavření smlouvy o dílo s Jiřím Zimovčákem, trvale bytem Zelená 222, 664 84 Babice u Rosic, IČ: 40372642.

Usnesení č. 22/20/23: RM schválila uzavření smlouvy o dílo na rekonstrukci fasády domu na Dukelském nám. 98/27 v Hustopečích – městský dům „Noheľův“ s MgA. Eduardem Sejákem, trvale bytem: Nová 450, Průšánky 696 21, IČ: 86933248 za částku 491.950 Kč bez DPH.

Usnesení č. 23/20/23: RM schválila smlouvu o dílo na nátěr fasády na ZŠ Nádražní na ulici Nádražní 4, Hustopeče se společností VS-build, s.r.o., IČ: 28312015, adresa: Družstevní 369, 664 43 Želešice za částku 702.504,56 Kč bez DPH.

Usnesení č. 24/20/23: RM schválila smlouvu o provedení kulturní akce s ..., trvale bytem ... během vernisáže výstavy NEŽÍT ZADARMO, Josef Korejz Blatinský - fotografie Hanáckého Slovácka z let 1955–1959 konané dne 25.06.2023 v 15 hod. za částku 2.500 Kč.

Usnesení č. 25/20/23: RM schválila uzavření Smlouvy o smlouvě budoucí o zřízení věcného břemene „Hustopeče, rozš. kNN, Pavláček K89, č. stavby HO-001030073002“ na pozemku parc. č. 146/1, k.ú. Hustopeče u Brna ve vlastnictví povinného města Hustopeče s budoucí oprávněnou z věcného břemene EG.D a.s., se sídlem: Lidická 1873/36, 602 00 Brno, IČ: 28085400 za částku 2.000 Kč bez DPH na dobu neurčitou.

Usnesení č. 26/20/23: RM bere na vědomí návrh Obecně závazné vyhlášky o zákazu požívání návykových látek. OZV postupuje do ZM k projednání a schválení.

Usnesení č. 27/20/23: RM schválila výzvu k podání nabídek na veřejnou zakázku na stavební práce v zjednodušeném

podlimitním režimu pod názvem: „Hustopeče – Inženýrské sítě za Generála Peřiny, 1.etapa“. Text výzvy je přílohou zápisu.

Usnesení č. 28/20/23: RM schválila oslovení vybraných účastníků veřejnou zakázku na stavební práce v zjednodušeném podlimitním režimu pod názvem: „Hustopeče – Inženýrské sítě za Generála Peřiny, 1.etapa“:

Usnesení č. 29/20/23: RM schválila složení komise pro posouzení a hodnocení nabídek pro veřejnou zakázku na stavební práce v zjednodušeném podlimitním režimu pod názvem: „Hustopeče – Inženýrské sítě za Generála Peřiny, 1.etapa“: ... Náhradníci: ...

Usnesení č. 30/20/23: RM schvaluje udělení souhlasu s realizací fasády a umístění přístupu k BD Brněnská 1004/22 v rámci stavební akce „Stavební úpravy RD s přístavbou, změna v užívání na BD, ul. Brněnská, k.ú. Hustopeče u Brna, p.č. 665/1, 665/2, 666/1, 666/2, 666/3“ a pověřuje starostku podpisem situačního výkresu ve variantě 1. Podpis je podmíněn uzavřením Smlouvy o souhlasu se stavbou na pozemku města.

Usnesení č. 31/20/23: RM schválila objednávku na zhotovení projektové dokumentace na sociální zázemí amfiteátru od zhotovitele DAKA stavby s.r.o., 1. máje 696, 696 03 Dubňany, IČO: 11653591 za nabídnutou cenu 77.440 Kč vč. DPH.

Usnesení č. 32/20/23: RM schválila uzavření smlouvy o právu provést stavbu: „Hustopeče – ul. Brněnská, U Dálnice, chodník“ s Jihomoravským krajem, se sídlem Žerotínovo nám. 449/3, 601 82 Brno, IČO: 70888337.

Usnesení č. 33/20/23: RM předává SK žádost o prodej pozemků p.č. 3175/1 a 3179/14 v k.ú. Hustopeče u Brna.

Usnesení č. 34/20/23: RM doporučila ZM ke schválení zásady pro spolupráci s investory na rozvoji veřejné infrastruktury, včetně návrhu Smlouvy o spolupráci. Zásady i smlouva jsou přílohou zápisu.

Usnesení č. 35/20/23: RM doporučuje ZM ke schválení ceník pozemků města Hustopeče. Ceník je přílohou zápisu.

Usnesení č. 36/20/23: RM doporučila ZM ke schválení uzavření darovací smlouvy s Diecézní charitou Brno, třída Kpt. Jaroše 1928/9, 602 00 Brno, Oblastní charitou Břeclav, Svatoplukova 1018/18, 690 02 Břeclav, IČ: 44990260 ve výši 10.640 Kč na projekt Charitní záchranné sítě Oblastní charity Břeclav.

Usnesení č. 37/20/23: RM doporučila ZM ke schválení odpuštění poplatku za inzerci v Hustopečských listech a Hustopečské televizi pro Charitu Břeclav na akci Dobrodruhové.

Usnesení č. 38/20/23: RM bere na vědomí přehled podaných žádostí o dotace z rozpočtu města pro II. kolo. RM ukládá předsedům komisí sportovní a školské a kulturní posoudit předložené žádosti o dotaci a předložit jejich návrhy radě města.

Usnesení č. 39/20/23: RM doporučuje ZM schválení podle § 6 odst. 5 písm. c) ve spojení s § 55b a po ověření, že Změna č. 4 územního plánu Hustopeče není v rozporu s politikou územního rozvoje, s územně plánovací dokumentací vydanou krajem a se stanovisky dotčených orgánů nebo stanoviskem krajského úřadu podle § 54 odst. 2 zákona č. 183/2006 Sb., o územním plánování a stavebním řádu (stavební zákon), ve znění pozdějších předpisů, vydání změny č. 4 územního plánu Hustopeče.

Usnesení č. 40/20/23: RM bere na vědomí vyúčtování Slavnosti mandloní a vína 2023.

Usnesení č. 41/20/23: RM schválila Statut Národní soutěže vín Velkopavlovické podolasti 2023. Statut je přílohou.

Usnesení č. 42/20/23: RM schválila vyřazení majetku města v evidenci vnitřní správy – ORJ 255. Celková hodnota majetku k vyřazení je 730.165,61 Kč. Jedná se o majetek neopravitelný, zastaralý a nepoužitelný. Seznam je přílohou.

Usnesení č. 43/20/23: RM doporučuje ZM ke schválení rozpočtové opatření města Hustopeče č.4/2023 dle přílohy.

Usnesení č. 44/20/23: RM bere na vědomí plnění rozpočtu města Hustopeče k 31.05.2023.

Usnesení č. 45/20/23: RM doporučuje ZM ke schválení Zásady pro tvorbu a čerpání sociálního fondu města Hustopeče.

Usnesení č. 46/20/23: RM schválila pořízení klimatizační jednotky pro ordinaci Gastroenterologie na Poliklinice. Dodavatel Zdeněk Hladký, Na Sídlíšti 964/10, Hustopeče za nabídkovou cenu 44.586 Kč vč. DPH.

Usnesení č. 47/20/23: RM schválila žádost pana . . . , nar. . . . , trvale bytem . . . , o prodloužení nájmu bytu č. 15 na adrese Svat. Čecha 174/1, Hustopeče, do 31.07.2023.

Usnesení č. 48/20/23: RM schválila dodatek č. 1 ke smlouvě o nájmu bytu č. 15, na adrese Svat. Čecha 174/1, Hustopeče, uzavřený mezi městem Hustopeče a . . . (nar. . . .), trvale bytem . . . , kterým se současněmu nájemci prodlužuje nájem do 31.07. 2023. Text dodatku je přílohou zápisu.

Usnesení č. 49/20/23: RM schválila pořízení obnovy licencí HW sondy technologie Flowmon ve stávajícím rozsahu za 148.165 Kč bez DPH od firmy VISITECH a.s., Košinoва 655/59, 612 00 Brno. RM pověřuje tajemníka města podpisem objednávky.

Usnesení č. 50/20/23: RM bere na vědomí Zápis z Komise pro územní rozvoj ze dne 13.06.2023

Usnesení č. 51/20/23: RM schválila Územní studii S3. Územní studie je přílohou zápisu.

Usnesení ze 21. schůze Rady města Hustopeče konané dne 22.06.2023 v kanceláři starostky na MěÚ Hustopeče

Usnesení č. 1/21/23: RM schválila program jednání dnešní RM.

Usnesení č. 2/21/23: RM bere na vědomí zápis z Komise sociální a zdravotní ze dne 21. 6. 2023

Usnesení č. 3/21/23: RM schválila přidělení bytu č. 213 na Penzionu, Žižkova 1 manželům . . .

Usnesení č. 4/21/23: RM schválila uzavření Smlouvy o nájmu bytu č. 213 na Penzionu, Žižkova 1, s manželými . . . a . . .

Usnesení č. 5/21/23: RM schválila přidělení bytu č. 314 na Penzionu, Žižkova 1 . . .

Usnesení č. 6/21/23: RM schválila uzavření Smlouvy o nájmu bytu č. 314 na Penzionu, Žižkova 1, s panem . . .

Usnesení č. 7/21/23: RM schválila přidělení bytu č. 312 na Penzionu, Žižkova 1 panu . . .

Usnesení č. 8/21/23: RM schválila uzavření Smlouvy o nájmu bytu č. 314 na Penzionu, Žižkova 1, s panem . . .

Usnesení č. 9/21/23: RM schválila přidělení bytu č. 109b na Penzionu, Žižkova 1 panu . . . V případě, že jej nepřijme, určuje RM náhradnici paní . . .

Usnesení č. 10/21/23: RM schválila uzavření Smlouvy o nájmu bytu č. 109b na Penzionu, Žižkova 1, s panem . . . V případě, že odmítne uzavření, určuje RM náhradnici paní . . .

Usnesení č. 11/21/23: RM schválila přijetí daru z projektu „Obědy školákům“ pro Základní školu Hustopeče, Komenského 163/2, Hustopeče ve výši 298.248 Kč a současně i jeho čerpání na stanovený účel.

Usnesení ze VI. schůze Zastupitelstva města Hustopeče konané dne 22.06.2023 v zasedací místnosti MěÚ Hustopeče

Usnesení ZM č. 1/VI/23: ZM schvaluje program zasedání v úpravně podobě oproti pozvánce.

Usnesení ZM č. 2/VI/23: ZM schvaluje ověřovatele zápisu . . . a . . .

Usnesení ZM č. 3/VI/23: ZM schvaluje průběh diskuze k jednotlivým bodům zvlášť, vždy se samostatně přečte usnesení a na konci zasedání se nebude číst usnesení jako celek.

Usnesení ZM č. 4/VI/23: ZM bere na vědomí určení zapisovatelky . . . , administrativní pracovnice kanceláře tajemníka.

Usnesení ZM č. 5/VI/23: ZM bere na vědomí zápis z jednání Finančního výboru ZM ze dne 15.06.2023.

Usnesení ZM č. 6/VI/23: ZM bere na vědomí zápis z jednání Kontrolního výboru ZM ze dne 19.06.2023.

Usnesení ZM č. 7/VI/23: ZM schvaluje vyřazení bodu b. (Zásady pro spolupráci s investory na rozvoji veřejné infrastruktury) z dnešního programu jednání a jeho přesunutí na následující jednání ZM naplánované na 07.09.2023.

Usnesení ZM č. 8/VI/23: ZM schvaluje uzavření souhlasného prohlášení, kterým se upravuje vlastnické právo k pozemku p.č. 3753/104, druh: ostatní plocha, způsob využití: dálnice v k.ú. Hustopeče u Brna, ve prospěch České republiky s příslušností hospodaření s majetkem státu Úřadu pro zastupování státu ve věcech majetkových, Rašínovo nábřeží 390/42, 128 00 Praha 2, IČ: 69797111.

Usnesení ZM č. 9/VI/23: ZM schvaluje uzavření smlouvy o bezúplatném převodu vlastnického práva č. UZSVM/BBV/2382/2023-BBVM, k p.č. 1234/2, druh pozemku: ostatní plocha/ostatní komunikace, v k.ú. Hustopeče u Brna v vlastnictví České republiky – Úřadu pro zastupování státu ve věcech majetkových, se sídlem Rašínovo nábřeží 390/42, 128 00 Praha 2, IČ: 69797111, do vlastnictví města Hustopeče.

Usnesení ZM č. 10/VI/23: ZM schvaluje uzavření smlouvy o bezúplatném převodu vlastnického práva k nemovitým věcem s omezujícími podmínkami a o zřízení věcného práva č. UZSVM/BBV/3933/2023-BBVM, a to u pozemku parcela č. 1233/1 a parcela č. 9525 v k.ú. Hustopeče u Brna, obec Hustopeče z vlastnictví České republiky do vlastnictví města Hustopeče.

Usnesení ZM č. 11/VI/23: ZM schvaluje uzavření smlouvy o bezúplatném převodu vlastnického práva k nemovitým věcem a smlouvy o sjednání jiných věcných práv se společností: Správa železnic, státní organizace, se sídlem: Praha 1 – Nové Město, Dlážděná 1003/7, PSČ 110 00, IČO: 70994234, kde předmětem převodu je pozemek parcelní číslo 1249/87, pozemek parcelní číslo 1249/88 a pozemek parcelní číslo 1249/89 vše v katastrálním území Hustopeče u Brna, včetně jejich součástí a příslušenství.

Usnesení ZM č. 12/VI/23: ZM schvaluje vyhlášení záměru na prodej pozemku p.č. 598/10 o výměře 10 m2, nacházející se pod stavbou rodinného domu. Pozemek se bude prodávat minimálně za cenu 1.000 Kč za m2 a další náklady spojené s převodem pozemku.

Usnesení ZM č. 13/VI/23: ZM schvaluje ceník pozemků města Hustopeče. Ceník je přílohou zápisu.

Usnesení ZM č. 14/VI/23: ZM schvaluje vyhlášení záměru prodeje pozemku parc.č. 376/8 o výměře 45 m2 a části parcely 3337/4, ze které bude na základě geometrického plánu nově vydělena a vyčleněna parcela parc.č. 3337/6 o výměře cca 92 m2 za cenu dle znaleckého posudku s metodikou pro město nejvýhodnější, minimálně však za 2.000 Kč/m2. V případě schválení prodeje konkrétnímu kupujícímu tento uhradí spolu s prodejní cenou pozemku a nákladu na

zpracování znaleckého posudku i další náklady spojené s převodem pozemku.

Usnesení ZM č. 15/VI/23: ZM neschvaluje vyhlášení záměru prodeje městských pozemků parc. č. 874/2 o orientační výměře 483 m2 vedený jako ostatní plocha a parc. č. 871/1 o orientační výměře 267 m2 vedený jako zastavěná plocha a nádvoří v katastrální území Hustopeče u Brna.

Usnesení ZM č. 16/VI/23: ZM neschvaluje vyhlášení záměru prodeje části pozemku parc.č. 474/3 o výměře cca 2,5 m2 pod konstrukcí schodiště rodinného domu.

Usnesení ZM č. 17/VI/23: ZM neschvaluje vyhlášení záměru prodeje městského pozemku p.č. 5453/35, druh pozemku ovocný sad, o výměře 2.169 m2, v katastrálním území Hustopeče u Brna.

Usnesení ZM č. 18/VI/23: ZM schvaluje uzavření kupní smlouvy na odkoupení části pozemku p.č. 1376 od podílových spoluvlastníků . . . a . . . , a to v rozsahu nově vytvořeného a vyčleněného pozemku p.č. 1376/1, vzniklého dle geometrického plánu č. 4394-74/2023, o výměře 126 m2, zapsaného na LV č. 1741 v katastrálním území Hustopeče u Brna za cenu 138.316 Kč.

Usnesení ZM č. 19/VI/23: ZM schvaluje uzavření kupní smlouvy s manželými . . . , bytem . . . , na prodej části městského pozemku p.č. 868/1, druh pozemku: ostatní plocha/zeleň, v rozsahu nově vyděleného a vyčleněného pozemku parcela číslo 868/8, vzniklého dle geometrického plánu č. 3751—177/2018, o výměře 18 m2 v k.ú. Hustopeče u Brna, v k.ú. Hustopeče u Brna, za cenu ve výši: 52.740 Kč (2.930 Kč/m2). Kupující uhradí náklady spojené s převodem pozemku.

Usnesení ZM č. 20/VI/23: ZM schvaluje přílohy ke smlouvám o bezúplatném převodu bytových jednotek na ulici Svat. Čecha a Husova schválených zastupitelstvem města Hustopeče dne 27.04.2023 z důvodu doplnění pro účely vkladového řízení pro katastr nemovitostí.

Usnesení ZM č. 21/VI/23: ZM schvaluje uzavření dodatku k veřejnoprávní smlouvě pro žadatele a schválený účel: 1) Mezinárodní centrum slovanské hudby Brno – Concentus Moraviae dotaci dle smlouvy ze dne 22.03.2019, kterým se navyšuje částka na činnost o 7.483 Kč, je to navyšení inflace za r. 2022 (15,1 %). Dodatek je přílohou zápisu.

Usnesení ZM č. 22/VI/23: ZM schvaluje Dodatek č. 13 ke zřizovací listině organizační složky Správa a údržba budov města Hustopeče.

Usnesení ZM č. 23/VI/23: ZM bere na vědomí rozpočtové opatření města Hustopeče č. 3/2023. Text rozpočtového opatření je přílohou zápisu.

Usnesení ZM č. 24/VI/23: ZM schvaluje rozpočtové opatření města Hustopeče č. 4/2023. Text rozpočtového opatření je přílohou zápisu.

Usnesení ZM č. 25/VI/23: ZM schvaluje Zásady pro tvorbu a čerpání sociálního fondu města Hustopeče.

Usnesení ZM č. 26/VI/23: ZM schvaluje Obecně závaznou vyhlášku o zákazu požívání návykových látek.

Usnesení ZM č. 27/VI/23: ZM bere na vědomí přehled podaných žádostí o dotace z rozpočtu města pro II. kolo.

Usnesení ZM č. 28/VI/23: ZM schvaluje uzavření darovací smlouvy s Diecézní charitou Brno, třída Kpt. Jaroše 1928/9, 602 00 Brno, Oblastní charitou Břeclav, Svatoplukova 1018/18, 690 02 Břeclav, IČ: 44990260 ve výši 10.640 Kč na projekt Charitní záchrané sítě Oblastní charity Břeclav.

Usnesení ZM č. 29/VI/23: ZM schvaluje odpustění poplatku za inzerci v Hustopečských listech a Hustopečské televizi pro Charitu Břeclav na akci DobroDruhově.

Usnesení z 22. schůze Rady města Hustopeče

konané dne 11.07.2023 v kanceláři starostky na MěÚ Hustopeče

Usnesení č. 1/22/23: RM schválila program jednání dnešní RM.

Usnesení č. 2/22/23: RM ukládá připravit návrhy smluv a opatření ke zvýšení cen stávajících nájmu na Penzionu na 80 Kč/m²*měsíc s účinností k 1.1.2024.

Usnesení č. 3/22/23: RM ukládá prošetřit možnosti úpravy nájemních smluv na bytech u stávajících smluv na dobu určitou, aby bylo možno je navýšit na 100 Kč/m² * měsíc (případně tržní nájemné). S účinností od 1.1.2024.

Usnesení č. 4/22/23: RM bere na vědomí kontrolu plnění úkolů ke dni 10.7.2023.

Usnesení č. 5/22/23: RM bere na vědomí odstoupení od kupní smlouvy ze dne 07.12.2022 na dodávku elektrického nákladního vozidla značky BOCHENG typ BCWZ z důvodu porušení podstatných podmínek kupní smlouvy, s účinností ke dni 26.06.2023.

Usnesení č. 6/22/23: RM schvaluje z technických důvodů zrušení vyhlášené veřejné zakázky zadávané v jednacím řízení s uveřejněním podle zákona o zadávání veřejných zakázek – poskytování energetických služeb metodou EPC v budově ZŠ Komenského v Hustopečích

Usnesení č. 7/22/23: RM schválila zadání nadlimitní veřejné zakázky zadávané v jednacím řízení s uveřejněním podle zákona o zadávání veřejných zakázek – poskytování energetických služeb metodou EPC v budově ZŠ Komenského v Hustopečích ve výši 18.000.000 Kč bez DPH.

Usnesení č. 8/22/23: RM schválila komisi pro otevírání žádostí o účast pro veřejnou zakázku na poskytování energetických služeb metodou EPC v budově ZŠ Komenského v Hustopečích ve složení: ... Náhradníci: ...

Usnesení č. 9/22/23: RM schválila komisi pro hodnocení nabídek pro veřejnou zakázku na poskytování energetických služeb metodou EPC v budově ZŠ Komenského v Hustopečích ve složení: ... Náhradníci: ...

Usnesení č. 10/22/23: RM schválila uzavření dohody o spolupráci s poskytovatelem místa výkonu trestu obecně prospěšných prací se společností: Probační a mediační služba, se sídlem: Senovážné náměstí 995/1, 110 00 Praha 1, IČO: 70888060.

Usnesení č. 11/22/23: RM ukládá vyzvat správce komunikace II/420 ul. Nádražní k zajištění vyčištění dešťových vpustí v křižovatce s ulicí Vinařskou.

Usnesení č. 12/22/23: RM postupuje projektovou dokumentaci investora EG.D a.s., Lidická 1873/36, Brno na stavbu "Hustopeče, obn. NN, TS, úsek 1 Havlíčkova, Kurdějovská, Na Hradbách a Herbenova, č. stavby 1040006367" k posouzení do Stavební komise.

Usnesení č. 13/22/23: RM neschválila žádost společnosti T-mobile k realizaci optické sítě Hustopeče

Usnesení č. 14/22/23: RM schválila projektovou dokumentaci investora NFS s.r.o., Nádražní 32/41, Hustopeče na stavbu "ČS PHM Hustopeče" a pověřuje starostku podpisem situačního výkresu.

Usnesení č. 15/22/23: RM postupuje projektovou dokumentaci investora Radek Habrovec ..., ... na stavbu "Přístavba lisovny parc.č. 1370/, Kpt. Jaroše, Hustopeče" k posouzení do Stavební komise.

Usnesení č. 16/22/23: RM schválila podání výzvy na veřejnou zakázku malého rozsahu bez uveřejnění na dodávku a montáž úsekového měření rychlosti, silnice II/425 na ulici Bratislavská v Hustopečích.

Usnesení č. 17/22/23: RM schválila oslovení vybraných uchazečů na veřejnou zakázku malého rozsahu bez uveřejnění na dodávku a montáž úsekového měření rychlosti, silnice

II/425 na ulici Bratislavská v Hustopečích:

- AŽD Praha s.r.o., IČ: 48029483, Žirovnická 3146/2, 106 00 Praha 10
- UniCab, s.r.o., IČ: 26961873, Merhautova 1037/173, 613 00 Brno
- VESELÝ DOPRAVNÍ SIGNALIZACE, s.r.o., IČ: 27702804, Pražská 767/10c, 642 00 Brno
- EMPEMONT s.r.o., IČ: 27772179, IČ: 27772179, Železničního vojska 1472, 757 01 Valašské Meziříčí
- CAMEA, spol. s r.o., IČ: 60746220, Karásek 2290, 621 00 Brno

Usnesení č. 18/22/23: RM schválila členy hodnotící komise na veřejnou zakázku malého rozsahu bez uveřejnění na dodávku a montáž úsekového měření rychlosti, silnice II/425 na ulici Bratislavská v Hustopečích: ... Náhradníci: ...

Usnesení č. 19/22/23: RM schválila uzavření smlouvy o dílo na 3. rok následné péče dle PD Realizace prvků ÚSES III v k.ú. Hustopeče, zpracované FLORSTYL, s.r.o., IČ 60731346, Panská 25, 68604 Kunovice se společností Stavby Vanto s r.o., se sídlem Náměstí Svobody 362, 686 04 Kunovice, IČ: 28269314.

Usnesení č. 20/22/23: RM schválila jednotnou cenu nájemného pro ubytované z programu HUMPO na Centru volného času Hustopeče. p.o., Šafaříkova 1017/40 v červenci a srpnu 2023 na 3.000 Kč/osobu * měsíc, září–prosinec 2023 na 4.000 Kč/osobu * měsíc.

Usnesení č. 21/22/23: RM schválila uzavírání smluv o ubytování mezi Centrem volného času Hustopeče. p.o., Šafaříkova 1017/40 a dosavadními ubytovanými z programu HUMPO za jednotnou sazbu dle předchozího usnesení. RM pověřuje ředitele CVČ uzavíráním smluv.

Usnesení č. 22/22/23: RM schválila zrušení Adaptační skupiny pro ukrajinské děti při Centru volného času Hustopeče. p.o., Šafaříkova 1017/40, ke dni 30.06.2023.

Usnesení č. 23/22/23: RM schválila zrušení veřejné sbírky na Zřízení a provoz adaptační skupiny pro ukrajinské děti.

Usnesení č. 24/22/23: RM doporučuje ZM úpravy zřizovací listiny CVČ, kterou je vynětí provozování adaptační skupiny pro ukrajinské děti z předmětu činnosti.

Usnesení č. 25/22/23: RM schválila vyhlášení záměru pronájmu části pozemku p.č. 81/1 o výměře cca 5,2 m².

Usnesení č. 26/22/23: RM schválila nájemní smlouvu s Mgr. Mariji Wazi, PhD., nar. 02.07.1987, trvale bytem č.p. 75, 280 02 Nebovídy na pronájem části pozemku p.č. 81/1 o výměře cca 5,2 m² za nájemné ve výši 2.000 Kč/měsíc, vč. nákladů na energie. Smlouva je přílohou zápisu.

Usnesení č. 27/22/23: RM bere na vědomí Zápis z Komise obřadů a slavností ze dne 5.6.2023.

Usnesení č. 28/22/23: RM schválila smlouvu o výpůjčce nebytových prostor restaurace ve Společenském domě na ul. Herbenova 4 v Hustopečích pro Hustopečskou Chasu z. s. se sídlem Školní 24, 693 01 Hustopeče, IČ 26637421 na přípravu a pořádání Hustopečských hodů.

Usnesení č. 29/22/23: RM schválila smlouvy o propagaci a reklamní spolupráci na Burčákové slavnosti 2023 s: AWELIGHT s.r.o. se sídlem Lidická 700/19, 602 00 Brno, Veveří, IČ 04222148

Westfalia Metal s.r.o. se sídlem Brněnská 61, 693 01 Hustopeče, IČ 26239680

FIA – elektroslužby s.r.o. se sídlem Šafaříkova 1286/23, 693 01 Hustopeče, IČ 27739651

IVK spol. s r.o. se sídlem Mrštíkova 2, 693 01 Hustopeče, IČ 46903950

Hustopečská mandlárna s.r.o. se sídlem Nerudova 24, 693 01 Hustopeče, IČ 29372143

HPM TEC, s.r.o. se sídlem Herbenova 869/42, 693 01

Hustopeče, IČ 25537814

Jednota, spotřební družstvo v Mikulově, Kostelní nám. 157/9, 692 01 Mikulov, IČ 00032247

Smlouvy jsou přílohou zápisu.

Usnesení č. 30/22/23: RM schválila smlouvu o spolupráci na Nominační výstavu vín Velkopavlovické podoblasti 2023 mezi Svazem vinařů České republiky, z.s. se sídlem Žižkovská 1230, 691 02 Velké Bílovice, IČ 48847488 a městem Hustopeče

Usnesení č. 31/22/23: RM schválila smlouvu o poskytnutí reklamního prostoru na Nominační výstavu vín Velkopavlovické podoblasti 2023 mezi Svazem vinařů České republiky, z.s. se sídlem Žižkovská 1230, 691 02 Velké Bílovice, IČ 48847488 a městem Hustopeče

Usnesení č. 32/22/23: RM schválila darovací smlouvu mezi dárce Karlem Losenickým, bytem Na Kocínce 210/3, 160 00 Praha – Dejvice a obdarovaným městem Hustopeče pro účely nesoutěžní přehlídky vín Světový duel vín 2023.

Usnesení č. 33/22/23: RM schválila přijetí dotace z rozpočtu Jihomoravského kraje ve výši 300 000 Kč na projekt Hustopečské skákání AGROTEC 2023 za podmínek návrhu smlouvy o poskytnutí dotace z rozpočtu Jihomoravského kraje (smlouva č. JMK085492/23/OŠ).

Usnesení č. 34/22/23: RM schválila objednávku na zhotovení projektové dokumentace na stavbu "Stavební úpravy, střecha a fasáda MěKS Hustopeče" u zhotovitele DAKA stavby s.r.o., 1.máje 696, Dubňany za cenu 171.820 Kč včetně DPH.

Usnesení č. 35/22/23: RM schválila objednávku na opravu vjezdu do Městských služeb u společnosti TD LKW, Mrštíkova 13/15, 693 01 Hustopeče, IČ 29380421, za cenu dle nabídky 187.160 Kč bez DPH.

Usnesení č. 36/22/23: RM schválila výzvu k podání nabídek na veřejnou zakázku v zjednodušeném podlimitním řízení pod názvem: „Stavební úpravy venkovního koupaliště v Hustopečích“. Text výzvy je přílohou zápisu.

Usnesení č. 37/22/23: RM schválila oslovení vybraných dodavatelů pro veřejnou zakázku v zjednodušeném podlimitním řízení pod názvem: „Stavební úpravy venkovního koupaliště v Hustopečích“.

Usnesení č. 38/22/23: RM schválila složení komise pro posouzení a hodnocení nabídek pro veřejnou zakázku v zjednodušeném podlimitním řízení pod názvem: „Stavební úpravy venkovního koupaliště v Hustopečích“. ... Náhradníci: ...

Usnesení č. 39/22/23: RM schválila dodatek č. 1 ke smlouvě o dílo ZŠ Nádražní Hustopeče – přístavba školní jídelny, sVS-build, s.r.o., Družstevní 369, 664 43 Želešice, IČ: 23812015. Cena o dílo se nemění. Dodatek tvoří přílohu materiálu.

Usnesení č. 40/22/23: RM schválila objednávku řešení objednávkového systému stravníků pro výdejnu ZŠ Nádražní za nabídkovou cenu 177.425 Kč bez DPH od firmy od firmy ZWARE s.r.o., Řípská 20a, Brno, 628 00 Brno. Bude hrazeno z prostředků určených na realizaci výdejny (OdPa 3113/ORJ 216).

Usnesení č. 41/22/23: RM schválila objednávku gastro vybavení pro výdejnu ZŠ Nádražní od firmy Ráj Gastronomie, Dušan Mikulenčák, Bratislavská 1379/78, Hustopeče, IČ 64457621, za nabídkovou cenu 525.987 Kč vč DPH. Bude hrazeno z prostředků určených na realizaci výdejny (OdPa 3113/ORJ 216).

Usnesení č. 42/22/23: RM bere na vědomí zpracované podklady pro VZ projektování MŠ Gen. Peřiny, bude projednáno na příští RM 1.8.2023.

Usnesení č. 43/22/23: RM schválila výběr nejhodnější nabídky na veřejnou zakázku: Výměna svítidel

veřejného osvětlení ve městě Hustopeče - 2.etapa, a to ČEZ Energetické služby, adresa Výstavní 1144/103, 703 00 Ostrava, IČ: 27804721, za částku 1.815.992 Kč bez DPH.

Usnesení č. 44/22/23: RM schválila uzavření smlouvy o dílo s ČEZ Energetické služby s.r.o., adresa Výstavní 1144/103, 703 00 Ostrava, IČ: 27804721 za částku 1.815.992 Kč bez DPH.

Usnesení č. 45/22/23: RM bere na vědomí zvláštní užívání komunikace dne 23.7.2023 cca od 13:00 hod do 14:30 hod. od ul Starovická po ul. Nádražní v Hustopečích pro zajištění průjezdu 3. ročníku mezinárodního cyklistického závodu seriálu Visegrad 4 GP Czechia.

Usnesení č. 46/22/23: RM doporučuje ZM ke schválení změnu podmínek pro poskytnutí dotace na základě veřejnoprávní smlouvy mezi Městem Hustopeče a TJ Agrotec na spolufinancování pojištění Městského stadionu.

Usnesení č. 47/22/23: RM bere na vědomí znalecký posudek na posouzení parametrů vegetační vrstvy trávníku fotbalového hřiště.

Usnesení č. 48/22/23: RM schválila výpověď z bytu č. 13, na adrese Svat. Čecha 174/1, Hustopeče, pro nájemníci ..., nar. ..., s tříměsíční výpovědní lhůtou z důvodu hrubého porušení nájemní smlouvy. Text výpovědi je přílohou zápisu.

Usnesení č. 49/22/23: RM schválila zrušení usnesení č. 34/18/23, ze dne 23. 5. 2023, kterým byl byt č. 29 na adrese Svat. Čecha 174/3, Hustopeče, přidělený do nájmu panu ..., nar. ..., kdy žadatel nepodepsal nájemní smlouvu.

Usnesení č. 50/22/23: RM schválila přidělení bytu č. 29 na adrese Svat. Čecha 174/3, Hustopeče, paní ..., nar. ..., trvale bytem ..., od 1. 8. 2023 do 31. 7. 2024.

Usnesení č. 51/22/23: RM schválila zrušení usnesení č. 35/18/23, ze dne 23. 5. 2023, kterým byla schválena nájemní smlouva k bytu č. 29, na adrese Svat. Čecha 174/3, Hustopeče, mezi městem Hustopeče a ...

Usnesení č. 52/22/23: RM schválila nájemní smlouvu k bytu č. 29, na adrese Svat. Čecha 174/3, Hustopeče, mezi městem Hustopeče a ..., nar. ..., trvale bytem ..., a to s platností od 1. 8. 2023 do 31. 7. 2024. Text smlouvy je přílohou zápisu.

Usnesení č. 53/22/23: RM schválila 5. rozpočtové opatření města Hustopeče pro rok 2023 dle příloženého rozpisu.

Usnesení č. 54/22/23: RM schválila uzavření nájemní smlouvy na pronájem části městského pozemku parc. č. 1074/1 o orientační výměře 204 m² v k.ú. Hustopeče u Brna zapsaného na LV č. 10001 za účelem jeho využití pro provoz Domova pro seniory v Hustopečích za částku 36 Kč/m²/rok.

Usnesení č. 55/22/23: RM bere na vědomí zápisy z Komise školské a kulturní ze dne 11.4.2023 a 20.6.2023

Usnesení č. 56/22/23: RM bere na vědomí zápis z jednání ředitelů hustopečských škol ze dne 19.4.202

Usnesení č. 57/22/23: RM bere na vědomí odpovědi ... a p. ... k výzvě na odstranění stavby plotu na městském pozemku.

Usnesení č. 58/22/23: RM ukládá stavebnímu úřadu prověřit legálnost stavby plotu na části pozemků města p. č. 4813/61 a p. č. 1330/3

Usnesení č. 59/22/23: RM schválila předložení žádosti o nevratný finanční příspěvek Interreg V-A SK-CZ za účelem realizace projektu „Cestami minulosti - realizácia sprievodnej infraštruktúry a vybavenia na naučných chodníkoch sakrálného a prírodného dedičstva“, jehož cíle jsou v souladu s platným územním plánem obce Habovka (SR), s platným územním plánem města Hustopeče (ČR), resp. s platným plánem rozvoje kraje v ČR a programem

hospodářského rozvoje a sociálního rozvoje kraje v SR; Usnesení č. 60/22/23: RM schválila zabezpečení realizace projektu „Cestami minulosti - realizácia sprievodnej infraštruktúry a vybavenia na naučných chodníkoch sakrálného a prírodného dedičstva“, v souladu s podmínkami poskytnutí pomoci

Usnesení č. 61/22/23: RM schválila zabezpečení finančních prostředků na spolufinancování realizovaného projektu „Cestami minulosti - realizácia sprievodnej infraštruktúry a vybavenia na naučných chodníkoch sakrálného a prírodného dedičstva“, ve výši celkových výdajů projektu a poskytnutého nevratného finančního příspěvku v souladu s podmínkami poskytnuté pomoci ve výši 22.748,78 €, celkový rozpočet partnera 27 487,67 €.

Usnesení ze 23. schůze Rady města Hustopeče konané dne 01.08.2023 v kanceláři starostky na MĚU Hustopeče

Usnesení č. 1/23/23: RM schválila program jednání dnešní RM.

Usnesení č. 2/23/23: RM schválila dodatek č. 1 k nájemní smlouvě s Mgr. Mariji Wazi, PhD., nar. ..., trvale bytem ... na pronájem části pozemku p.č. 81/1 o výměře cca 5,2 m² za částku 2.000 Kč/měsíc do 30.09.2023.

Usnesení č. 3/23/23: RM bere na vědomí a předává SK žádost o projednání upravené PD na příjezdovou komunikaci S0 05 a zasíťování pozemku p.č. 4813/30 stavebníka pana Staňka.

Usnesení č. 4/23/23: RM bere na vědomí žádost ... o umístění Foodtrucku.

Usnesení č. 5/23/23: RM bere na vědomí informaci o elektro-nické dražbě pozemku p.č. 4542/322, o výměře 20 m².

Usnesení č. 6/23/23: RM bere na vědomí informaci o nerespektování výzvy na odstranění neoprávněné stavby na pozemcích p.č. 4813/61 a 1330/3 – ... Výzva na odstranění neoprávněné stavby byla odeslána dne 24.05.2023. RM ukládá činit další kroky k odstranění.

Usnesení č. 7/23/23: RM bere na vědomí žádost o souhlas se zápisem cizí stavby na pozemku města p.č. 1074/10 do KN a odkládá na příští jednání RM. RM požaduje předložit veškerou dokumentaci související s pronájmem pozemku a povolením stavby na městském pozemku.

Usnesení č. 8/23/23: RM schválila záměr uzavření dodatku k nájemní smlouvě na pronájem části pozemku p.č. KN 1074/10 o výměře 24 m². Minimální cena za pronájem je 100 Kč/m²*rok zastavěné (zastřešené) plochy a 20 Kč/m²*rok zahrady.

Usnesení č. 9/23/23: RM schválila záměr uzavření dodatku k nájemní smlouvě na pronájem části pozemku p.č. KN 1074/10 o výměře cca 50 m². Minimální cena za pronájem je 100 Kč/m²*rok zastavěné (zastřešené) plochy a 20 Kč/m²*rok zahrady.

Usnesení č. 10/23/23: RM schválila vyhlášení záměru na pronájem části pozemku p.č. KN 1074/10 o výměře cca 30 m², o výměře 35 m² a o výměře 40 m². Minimální cena za pronájem zahrady je 20 Kč/m²*rok.

Usnesení č. 11/23/23: RM ukládá prověřit oprávnění k umístění reklamního zařízení na části pozemku p.č. 1074/10, u nájezdu na parkoviště.

Usnesení č. 12/23/23: RM ukládá prověřit užívání pozemků města v zahradách na ulici Alšova, které nejsou v současné době pronajaty. Nabídnout je znovu k pronájmu – pachtu majitelům (uživatelům) sousedních nemovitostí.

Usnesení č. 13/23/23: RM schválila přijetí investiční dotace z rozpočtu Jihomoravského kraje ve výši 1.200.000 Kč na projekt "ZŠ Nádražní Hustopeče – přístavba školní jídelny"

za podmínek smlouvy o poskytnutí dotace z rozpočtu Jihomoravského kraje (smlouva č. JMK085193/23/OKH).

Usnesení č. 14/23/23: RM schválila uzavření dodatku č. 2 ke smlouvě o dílo ZŠ Nádražní Hustopeče – přístavba školní jídelny se společností VS-build, s.r.o., IČ: 29446619 se sídlem: Družstevní 369, 664 43 Želešice ve výši 87.892,88 Kč bez DPH.

Usnesení č. 15/23/23: RM schválila dodatek č. 1 ke smlouvě o dílo – Nátěr části fasády ZŠ Nádražní Hustopeče a výměna parapetů se společností VS-build, s.r.o., IČ: 28312015, se sídlem: Družstevní 369, 664 43 Želešice na částku 150.868,90 Kč bez DPH.

Usnesení č. 16/23/23: RM schválila uzavření smlouvy o dílo se zhotovitelem Robert Kojan, Polní 602, 691 67 Šakvice, IČ: 09799001 na stavbu "Rekonstrukce kotelny, detašované pracoviště MŠ Na Sídlišti" za vysoutěženou cenu 453.321 Kč vč. DPH.

Usnesení č. 17/23/23: RM schválila pokácení menší borovice u domu č.p. 298 na ul. Nerudova.

Usnesení č. 18/23/23: RM bere na vědomí informaci o situaci využívání kontejnerů na sklo na křižovatce ulic Jiráskova – Na Hradbách, a ukládá vedení města jednat s odborem životního prostředí o umístění sběrných míst ve městě.

Usnesení č. 19/23/23: RM bere na vědomí žádost o zpevnění polní cesty u zadního rybníku. Situace bude prověřena.

Usnesení č. 20/23/23: RM schválila projektovou dokumentaci investora GasNet s.r.o., Klíšská 940/96, Ústí nad Labem na stavbu "Z-REKO MS Hustopeče – Bratislavská" a pověřuje starostku podpisem situačního výkresu.

Usnesení č. 21/23/23: RM schválila projektovou dokumentaci investora SVJ pro dům 1298 a 1299, Gen. Peřiny, Hustopeče na stavbu "Rekonstrukce zdroje tepla – umístění fasád-ních komínů" a pověřuje starostku podpisem situačního výkresu.

Usnesení č. 22/23/23: RM doporučuje ZM ke schválení uzavření kupní smlouvy na prodej pozemku parc.č. 598/10 o výměře 10 m² v k.ú. Hustopeče u Brna, a to ..., ... za částku 10.500 Kč.

Usnesení č. 23/23/23: RM předává SK žádost o prodej části pozemku p.č. 1348/1, ze kterého bude na základě GP nově vydělen pozemek o výměře do 14 m², který se nachází před pozemkem p.č. 1358 v katastrálním území Hustopeče u Brna. Žádost o odkoupení navazuje na projekt pod názvem "Stavební úpravy lisovery vinného sklepa – adaptace nástavbou na trvalé bydlení", žadatele ...

Usnesení č. 24/23/23: RM předává do SK k projednání projektovou dokumentaci investora ... na stavbu "Stavební úpravy lisovery vinného sklepa – adaptace nástavbou na trvalé bydlení".

Usnesení č. 25/23/23: RM schválila uzavření darovací smlouvy s manžely ..., trvale bytem ... kterou město nabude částku 30.000 Kč na vybudování nového parkovacího místa.

Usnesení č. 26/23/23: RM schválila uzavření dodatku č. 1 ke smlouvě o dílo na rekonstrukce fasády domu na Dukelském nám. 98/27 v Hustopečích s Mgr. Eduardem Sejákem, trvale bytem Nová 450, 696 21 Prušánky, IČ: 86933248 za částku 26.300 Kč.

Usnesení č. 27/23/23: RM schválila projektovou dokumentaci investora ... na stavbu "Novostavba RD parc.č. 5385/66, k.ú. Hustopeče" a pověřuje starostku podpisem situačního výkresu.

Usnesení č. 28/23/23: RM bere na vědomí jednání s majiteli lesního pozemku 4544/27 v k.ú. Hustopeče u Brna.

Usnesení č. 29/23/23: RM neschvaluje žádost o souhlas s oplocením pozemku p.č. 4792/175 v k.ú. Hustopeče u Brna. RM požaduje v linii dotyku s městským pozemkem

(veřejným prostranstvím) aktivní výšku plotu max. 1,5 m dle platné územní studie S2.

Usnesení č. 30/23/23: RM schválila uzavření kupní smlouvy nového zboží dle PD „Od kapličky ke kapličce“ s Milanem Čukanem, IČ: 10559418, se sídlem: Na Úvoze 1446/4a, 693 01 Hustopeče za cenu 211.693,41 Kč bez DPH.

Usnesení č. 31/23/23: RM bere na vědomí informaci o pokroku projektu „Cestami minulosti – realizácia sprievodnej infraštruktúry a vybavenia na náučných chodníkoch sakrálného a prírodného dedičstva.“

Usnesení č. 32/23/23: RM schválila výběr nejvýhodnější nabídky na veřejnou zakázku malého rozsahu, na stavební práce, pod názvem: „Výměna dopravních řadičů SSZ Hustopeče“, kterou je nabídka s nejnižší nabídkovou cenou díla bez DPH a to společnost: AŽD Praha s.r.o., IČ: 48029483, Žirovnická 3146/2, 106 00 Praha 10 Záběhlice, s nabídkovou cenou bez DPH ve výši: 1.965.392,83 Kč.

Usnesení č. 33/23/23: RM schválila pořadí nabídek účastníků na dalších místech na veřejnou zakázku malého rozsahu, na stavební práce, pod názvem: „Výměna dopravních řadičů SSZ Hustopeče“: 2. místo: VESELÝ DOPRAVNÍ SIGNALIZACE, s.r.o., IČ: 277 02 804, Pražská 767/10c, 642 00 Brno.

Usnesení č. 34/23/23: RM schválila uzavření smlouvy o dílo na realizaci veřejné zakázky malého rozsahu, na stavební práce, pod názvem: „Výměna dopravních řadičů SSZ Hustopeče“: s vítězným uchazečem: AŽD Praha s.r.o., IČ: 48029483, Žirovnická 3146/2, 106 00 Praha 10 Záběhlice, za cenu díla ve výši: 1.965.392,83 Kč bez DPH, v termínu: srpen/2023–říjen/2023.

Usnesení č. 35/23/23: RM schválila výběr nejvhodnější nabídky na veřejnou zakázku: Dodávka a montáž zařízení pro úsekového měření rychlosti na ulici Bratislavská, silnice II/425, Hustopeče, a to od společnosti: AŽD PRAHA s.r.o., IČ: 48029483, se sídlem: Žirovnická 3146/2, 106 00 Praha 10 s nabídkovou cenou: 1.850.000 Kč bez DPH.

Usnesení č. 36/23/23: RM schválila umístění uchazečů u výběru veřejné zakázky: Dodávka a montáž zařízení pro úsekového měření rychlosti na ulici Bratislavská, silnice II/425, Hustopeče na dalších místech: 2. VESELÝ DOPRAVNÍ SIGNALIZACE, s.r.o., IČ: 27702804, sídlo: Pražská 767/10c, 642 00 Brno, nabídková cena: 1.999.000 Kč bez DPH; 3. EMPMONT s.r.o., IČ: 27772179, sídlo: Železničního vojska 1472, 757 01 Valašské Meziříčí, nabídková cena: 2.147.278 Kč bez DPH.

Usnesení č. 37/23/23: RM schválila uzavření kupní smlouvy na dodávku a montáž zařízení pro úsekové měření rychlosti na ulici Bratislavská, silnice II/425, Hustopeče se společností AŽD PRAHA s.r.o., IČ: 48029483, se sídlem: Žirovnická 3146/2, 106 00 Praha 10 ze částku 1.850.000 Kč bez DPH.

Usnesení č. 38/23/23: RM schválila výzvu k podání nabídek na veřejnou zakázku na dodávky ve zjednodušeném podlimitním řízení: „Nákup malého komunálního vozidla kategorie SS“. Text výzvy je přílohou zápisu.

Usnesení č. 39/23/23: RM schválila složení komise pro posouzení a hodnocení nabídek pro veřejnou zakázku v zjednodušeném podlimitním řízení pod názvem: „Nákup malého komunálního vozidla kategorie SS“: ... Náhradníci: ...

Usnesení č. 40/23/23: RM schválila zadání podlimitní veřejné zakázky na dodávky v režimu zjednodušeného podlimitního řízení dle § 53 zákona o zadávání veřejných zakázek – „Předcházení vzniku odpadů ve městě Hustopeče“ v předpokládané hodnotě 3.600.000 Kč bez DPH (kompostovače), 1.000.000 Kč bez DPH (štěpkovač).

Usnesení č. 41/23/23: RM schválila komisi pro hodnocení nabídek pro veřejnou zakázku na dodávky "Předcházení vzniku odpadů ve městě Hustopeče" ve složení: ... Náhradníci: ...

Usnesení č. 42/23/23: RM schválila oslovení uchazečů pro podání nabídek pro veřejnou zakázku na dodávky "Předcházení vzniku odpadů ve městě Hustopeče":

1. ELKOPLAST CZ s.r.o., IČ: 25347942, sídlo: Štefánikova 2664, 760 01 Zlín
2. MEVA - TEC s.r.o., IČ: 62742051, sídlo: Chelčického 1228, 413 01 Roudnice nad Labem
3. SDO Technika s.r.o., IČ: 29446619, sídlo: Jaselská 451, 742 42 Šenov u Nového Jičína.

Usnesení č. 43/23/23: RM schválila zahájení prací na obnově elektroinstalace ve společenském domě. Předpokládané práce vč. nákladů předložit ke schválení do RM.

Usnesení č. 44/23/23: RM bere na vědomí vzorovou smlouvu o nájmu (výpůjčce) nebytových prostor – restaurace ve Společenském domě Hustopeče. Doplnuje ji o podněty do ceníku.

Usnesení č. 45/23/23: RM schválila uzavření smluv o propagaci a reklamní spolupráci se: Zdeňkem Rybářem se sídlem 693 01 Hustopeče, Nerudova 303/34, IČ 65367774, NORMA Czech, s.r.o. se sídlem Havlíčkova 540/28, 693 01 Hustopeče, IČ 27742865.

Usnesení č. 46/23/23: RM schválila uzavření smlouvy o dílo na výkon autorského a technického dozoru na stavbě: "Stavební úpravy venkovního koupaliště v Hustopečích" na základě cenové nabídky ze dne 24.07.2023, cena díla ve výši: 124.440 Kč bez DPH, v období od: září–listopad 2023 a březen–květen 2024, se společností: HiARCH spol. s r.o., Dobrovského 1238/7, 612 00 Brno, IČO: 60709693.

Usnesení č. 47/23/23: RM bere na vědomí zprávu o hospodářském výsledku SPOZAMU za 2. čtvrtletí roku 2023.



kulturní a společenský kalendář města Hustopeče

so 20. 5.–30. 9.	18.00–21.00	Letní otevřené sklepy – každý víkend budou mít otevřeno minimálně dva místní vinaři, dle dohody i déle.
ne 25. 6.–17. 9.		Nežít nadarmo – výstava fotografií Josefa Korejze Blatinského (Hanácké Slovácko z let 1955–1959). Městské muzeum a galerie.
pá 1.–29. 9.		Leny Shine: Světlo ze tmy - výstava obrazů. Vestibul Městské knihovny.
pá 1. 9.		Ovčí bál – výtěžek z bálu půjde na dobrou věc, občerstvení zajištěno. Pořádá Spolek všehoschopných, ovčárna za prvním rybníkem.
út 5. 9.	16.00	Eliška Rejčka – Žena dvou králů – přednáška Mgr. Karla Mlatečka, PhD., Městské muzeum a galerie.
čt 7. 9.	17.00	Zasedání zastupitelstva – zasedací místnost na radnici (vstup z náměstí).
čt 7. 9.	18.30	LiStOVání Lukáše Hejlíka: Vaříme z vody (U nás v Evropě) – účinkují Lukáš Hejlík a Alan Novotný. Vstupné 150 Kč, kinokavárna.
so 9. 9.	15.00	Sousedský blešák – možnost prodeje, hravá zóna pro děti, hudební doprovod. Dukelské náměstí.
út 12. 9.	7.15	Zájezd do Zlína – prohlídka pracovny a muzea Tomáše Bati. Pořádá Svaz tělesně postižených (defeldovab@seznam.cz). Odjezd autobusu v 7.15 od Kamenné krásy a v 7.30 z autobusového nádraží.
pá 15. 9.	19.30	Nemalé pátky v kinokavárně – vystoupí MOSSKIN a Chris Beach. Vstupné 150 Kč (studenti a senioři 100 Kč).
so 16. 9.	15.00	Zažít město jinak - druhý ročník slavnosti pořádané spolkem Narana. Mrštíkova ulice.
čt 21. 9.	17.00	Houby jako prevence civilizačních onemocnění – přednáška Ing. Přemysla Jiráka. Městská knihovna.
ne 24. 9.–29. 10.		Magická jižní Morava – výstava fotografií Ing. Zdeňka Bažanta. Městské muzeum a galerie.
ne 24. 9.	14.00	Vítání podzimu – Křížový vrch.



ne 24. 9.

19:00 **Silné řeči** – stand-up comedy show.
Vstupné 380 Kč, kinosál.

čt 28. 9.

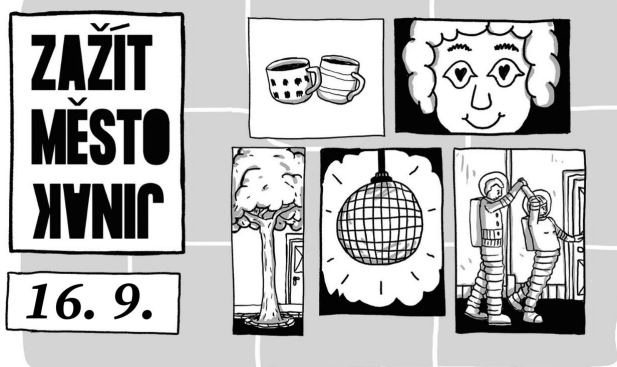
9:30 **Mše svatá ke cti sv. Václava,
patrona kostela** - kostel sv. Václava
a sv. Anežky České.

Pojďte s námi Zažít město jinak, poznat své sousedy a místní organizace a strávit příjemný den. Vyzkoušejte si, jaké to je, když ulice neslouží autům, ale lidem a společně vnesme do veřejného prostoru život. Stejně tak v rámci 18. ročníku sousedských slav-

ností učiní dalších 115 lokalit v Praze a 55 v dalších městech. Připojte se k nám, těšíme se na vás!

Tým Zažít město jinak ze spolku AutoMat a vaši místní organizátoři a organizátorky

ZAŽIJ HUSTOPEČE JINAK - SOUSEDSKÝ STŮL - 16.9. 15:00-18:00

Přijďte s námi oživit ulici Mrštíkova a potkat se se sousedy! Čekají vás:

- živá hudba, lokální výrobky tvůrců Hustopečska (věnce, koberce, med...)
- dětské dílničky, Knihobudka, zero waste šatník Narany
- ohýnek a špekáčky, spousta dobrot u SOUSEDSKÉHO STOLU
- a hlavně veselý čas pospolu :)

Na společný prostřený stůl můžete přinést příspěvek v podobě drobného občerstvení – něco, co se dá jednoduše vzít do ruky/ubrousku. Káva a čaj budou k dispozici, stejně tak špekáčky.

Akci za místní hostitele pořádá spolek Narana za podpory města Hustopeče

#PORÁDA AUTOMAT
SPOLU S MÍSTNÍMI

Připravujeme:

Čt 5.–7. 10.

Burčákové slavnosti – tradiční třídní oslavy sladkého bouřlivého moku provází originální dávka humoru a recese. Součástí programu je jarmark a hudební vystoupení (Xindl X, Marie Rottrová, Sto Zvířat...). Předprodej vstupenek online (www.kinohustopece.cz) nebo v TIC Hustopeče. Více informací: www.burcakoveslavnosti.cz, Dukelské náměstí.

Ne 22. 10.

19:30 **Sylvie** – divadelní představení.
Vstupné 380 Kč, kinosál.

SVOZ SEPAROVANÉHO ODPADU

- papír, plast, nápojové kartony: 5. 9.
- bioodpad: 11. a 25. 9.

Sběrný dvůr: areál Technických služeb Hustopeče, Nádražní 35
Slouží k likvidaci jiných druhů odpadů.

pondělí 14.00–18.00 pátek 14.00–18.00
středa 08.00–12.00 sobota 09.30–18.00

SVOZ KOMUNÁLNÍHO ODPADU – Hantály a. s. V. Pavlovice
4. a 18. 9.



Kontakt:

Turistické informační centrum Hustopeče
Dukelské nám. 15, tel.: 530 351 418/419
hustopece.cz • kinohustopece.cz

Usnesení č. 48/23/23: RM bere na vědomí informaci o možnosti úpravy stávající Obecně závazné vyhlášky města Hustopeče č. 7/2019 o stanovení koeficientu pro výpočet daně z nemovitých věcí.

Usnesení č. 49/23/23: RM schválila zvýšení nájmu pro stávající nájemníky na Penzionu Hustopeče na částku 80 Kč/m²*měsíc. Týká se dodatků stávajících smluv s účinností od 01.01.2024, mimo smluv, které jsou uzavřeny na vyšší částku.

Usnesení č. 50/23/23: RM bere na vědomí přehled výše nájmu městských bytů.

Usnesení č. 51/23/23: RM schválila zrušení usnesení č. 50/22/23, ze dne 11.07.2023, kterým byl byt č. 29 na adrese Svat. Čecha 174/3, Hustopeče, přidělený do nájmu paní ..., nar. ..., trvale bytem ..., kdy žadatelka vzala svoji žádost o byt zpět.

Usnesení č. 52/23/23: RM schválila zrušení usnesení č. 52/22/23, ze dne 11. 7. 2023, kterým byla schválena nájemní smlouva k bytu č. 29, na adrese Svat. Čecha 174/3, Hustopeče, mezi městem Hustopeče a ..., nar. ..., trvale bytem ..., kdy žadatelka vzala svoji žádost o byt zpět.

Usnesení č. 53/23/23: RM schválila zrušení usnesení č. 35/22/23 na objednávku opravy vjezdu do Městských služeb u společnosti TD LKW, Mrštíkova 13/15, 693 01 Hustopeče, IČ 29380421, za cenu dle nabídky 187.160 Kč bez DPH z důvodu zjištění nových okolností ohledně havarijního stavu vodovodní přípojky a vedení pod opravovanou komunikací.

Usnesení č. 54/23/23: RM schválila smlouvu o dílo na opravu vjezdu do Městských služeb u společnosti HaST spol. s.r.o., Havlíčkova 28, 693 01 Hustopeče, IČ 25325043, za cenu dle nabídky 465.324 Kč bez DPH.

Usnesení č. 55/23/23: RM bere na vědomí situaci ohledně parkování na ul. Lékořicová. Případné vyhrazení parkovacího místa pro řešení stavebních úprav domu je potřeba řešit s Odborem přestupků a silničního hospodářství Městského úřadu Hustopeče ve formě zvláštního užívání komunikace.

Usnesení č. 56/23/23: RM neschválila projektovou dokumentaci investora ... na stavbu "Novostavba zubní laboratoře, Vrchlického 131/5, Hustopeče". Není dořešeno potřebné parkování pro dotčenou nemovitost.

Usnesení č. 57/23/23: RM bere na vědomí zápis ze školské a kulturní komise ze dne 31.07.2023.

Plná verze zápisu a usnesení rady města jsou k nahlédnutí v Kanceláři tajemníka Městského úřadu Hustopeče

Vysokorychlostní trať na jižní Moravě!

Přijďte se dozvědět více o přípravě
nové železnice s rychlostí 320 km/h.



středa 4. října 2023

Hustopeče, Dukelské náměstí
Informační centrum VRTmobil
od 13 hodin

Šakvice, obecní úřad
Veřejné setkání
od 16 hodin



Těšíme se na vás!
Vaše Správa Železnic



spravazeleznic.cz

INZERCE

ŘÁDKOVÁ INZERCE

- ▲ Koupím jakoukoliv JAWA, SIMSON, MZ, ČZ či PAV... Děkuji za nabídku. Tel.: 723 971 027.
- ▲ Prodám nůžkový hydraulický zvedák Original DDR na 2000 kg, tel.: 721 626 220.
- ▲ Prodám hasičský výsuvný Dvoukolový žebřík 12,5 m a 18 m, tel.: 721 626 220.
- ▲ Prodám VZV Destu Dvhm 3222 LX 3,2 tuny, tel.: 721 626 220.
- ▲ Prodám kloubový malotraktor originál Prostějov, tel.: 721 626 220.
- ▲ Koupím vojenskou vzduchovku vz. 47, vz. 35 v jakémkoliv stavu. Děkuji za nabídku. Tel.: 721 112 733.

Prodavač/ka domácích potřeb

ORION (Hustopeče)

23 000–27 000 Kč/měsíc

Firma: GD MDD spol. s r. o. (zaměstnavatel)

- práce na plný úvazek - 7-denní pracovní týden (9.00–19.00)
- nástup: říjen 2023 • vzdělání: odborné vyučení bez maturity
- benefity: bonusy/prémie, sleva na firemní výrobky/služby, stravenky/příspěvek na stravování, dovolená 5 týdnů, vzdělávací kurzy, školení

životopisy posílejte na orion.brnoslatina@seznam.cz

Inzerce

SPOLEČENSKÁ RUBRIKA

Jubilanti v červnu 2023

5. 6. 1943	Jindřich Donée
10. 6. 1933	Jaromír Šauer
15. 6. 1938	Ludmila Strohová
15. 6. 1938	Anna Třeštíková

Jubilanti v červenci 2023

2. 7. 1938	Věra Sůkalová
3. 7. 1943	Jitka Dřimalová
16. 7. 1943	Josef Brumovský
23. 7. 1927	Bohuslav Kadrnka

Zpracovala: Simona Procházková, komise obřadů a slavností

Blahopřání



Milým rodičům,
Růženě a Miroslavovi Machovských,
přejeme k úctyhodnému věku hodně radosti a milých chvil, zdraví a hojnost Božího požehnání.

Dcery s rodinami.



Dne 12. září oslaví 84. let naše maminka, babička a prababička, paní **Ludmila Tesařová** z Hustopečí.

Maminko, k Tvým narozeninám přejeme, co je v životě třeba ke štěstí. Ruku, co v žalu pohladí, rozum, co v nouzi poradí, a hlavně zdraví, to ať Tě nikdy nezradí. Někteří lidé mají tu moc dělat ostatní šťastnými jen tím, že existují. Ty jsi jedna z nich. Děkujeme Ti za to, co jsi pro nás udělala a stále děláš.

To Ti přejí Tvoje děti Ludmila a Eva s rodinami, syn Jiří, vnoučata Monika, Lukáš, Eva, Josef a Michal s rodinami. K přání se připojuje i pan Tomeček z Pohořelic a manželé Peškovi z Dolních Bojanovic. Filípek posílá pusinku. A kdyby žil i Tvůj manžel, náš tatínek, rád by se k přání připojil.



Dne 29. srpna se dožila krásných 90 let paní **Marta Šopfová** z Hustopečí.

Rozdáváš radost i rady,
umíš se trefit do nálady.
Užívej života, pořád se směj,
dobrou náladu každý den měj.

To vše ti přejí dcera, vnučky, vnuci, pravnuci, praprawnuci.

Na stránkách Hustopečských listů můžete uveřejnit
blahopřání, vzpomínky a poděkování.

Text a foto můžete zaslat na:

tupa@hustopece.cz, tel.: 530 351 412

Poděkování

Rádi bychom tímto z pověření rodičů skupiny DVK TS Danceversity Hustopeče poděkovali všem uvedeným stranám za to, že naše děti mají možnost učit se, realizovat se a trávit volný čas v TS Danceversity. Je neuvěřitelné, co všechno se za minulý rok naučily a máme radost z dosažených výsledků: První místa z regionálních soutěží Czech Dance Masters a Czech Dance Tour. A hned 3. místo na mistrovství Moravy a dvě 4. místa z mistrovství ČR Czech Dance Masters poté, co porota děti přeradila z kategorie hobby do II. ligy. To, že i v II. lize děti porazily i známé a drahé taneční školy, považujeme za velký úspěch. Děkujeme tedy:

- Vedení Pavučiny a Gymnázia TGM za poskytnutí prostor nejenom na běžné tréninky, ale i na časté mimořádné tréninky, na soustředění, uložení rekvizit apod. Víme, že bez zázemí by to nešlo. Soustředění s přespáním na Pavučině si

děti moc užily.

- Paní Mgr. Věře Komoňové za všechnu práci v pozadí: vedení účetnictví spolku, organizaci různých akcí, hledání nejlepších a finančně nejméně náročných řešení a starosti kolem dotací. Moc si vážíme Vašeho přístupu! Paní učitelko, moc děkujeme i za tolik plechů s buchtami, které jste pro děti napekla na soustředění. Bylo to opravdu milé překvapení!
- Trenérkám Elišce a Báře: Obdivujeme Vaše nasazení a přístup k dětem. To, kolik jim věnujete času, jak s nimi prožíváte soutěže, radujete se z jejich úspěchů a víte, jak je potěšit, když se nedaří podle jejich představ. Obdivujeme i Vaše pedagogické schopnosti, to, jak jsou děti na trénincích ukázněné a přitom si je užívají, i když je to pořádná dřina. Máte náš hluboký respekt!

A konečně, tentokrát bez pověření rodičů, bych chtěla poděkovat i Vám/nám rodičům. Za ten rok se z nás stala fajn parta. Někteří jsme se znali už z předchozích let, ale přibyla řada nových, a i ti se hned zapojili. Každý něčím přispěl k tomu, aby si naše děti tancování užívaly.

Děkujeme a těšíme se na příští sezónu!

Hana Černá

Za rodiče: Šárka a Karel Kratochvílovi, Simona Hašková, Miloš Kotlán, Petra Šnajdová, Andrea Fabiánková, Magda a Robert Stehlíkovi, Jana a Radim Herůfkovi, Eva a Vít Křížkovi, Hutrovi, Zdeňka a Pavel Pálenští, Erika a František Fejfušovi, Vladimíra Kolesová, Petr Hochmann, Veronika a Petr Langovi, Ivana a Tomáš Fabiánkovi, Gabriela Škaroupková, Pavel Mátl, Andrea a Pavel Paštíkovi, Hana Černá, Frans Witpeerd

Vzpomínky

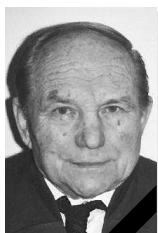

Kdo v srdcích žije, neumírá

Dne 24. srpna by se dožil 100 let tatínek, pan **Cyril Horák**.

S tichou vzpomínkou děti s rodinami.



*Těžko se s Tebou loučilo,
smutno je bez Tebe žít,
láska však smrti nekončí,
v srdci Tě stále budeme mít.*

Dne 5. září vzpomeneme 2. smutné výročí úmrtí pana **Zdeňka Berana**.

S láskou vzpomíná manželka, synové Zdeněk a Radek s rodinami.



Proč osud byl tak krutý a nenechal tě žít? Proč, Lucinko naše drahá, muselas tak mladá odejít.

Dne 9. září uplyne již 19 roků plných smutku a bolesti, kdy nás navždy opustila ve věku nedožitých 20 let naše milovaná dcerka **Lucie Vintrlíková** z Hustopečí.

Kdo jste ji znali a měli rádi, vzpomeňte s námi. Její odchod od nás nikdy nepřebolí. Zarmoucení rodiče a bratr Miloš s rodinou.



*Dotlouklo srdce tvé unavené,
uhasl oka svit,
budiž ti, drahá babičko,
za všechno vřelý dík.*

Dne 11. září by se dožila 89 let paní **Jiřina Wetterová** z Hustopečí.

Stále vzpomíná celá rodina.

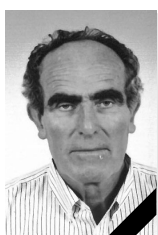

*Láska a vzpomínka je věčná,
život nám utíká.*

Jan Širůček († 12. 9. 2019)

Vzpomíná manželka Helena.



*Dny plynou jako tiché řeky proud,
jen vzpomínka v srdci zůstává a nedá zapomenout.*

Dne 17. září by se dožil 91 let pan **Karel Kosch** z Hustopečí a 1. září jsme vzpomenli 4. smutné výročí jeho úmrtí.

S láskou vzpomínají děti, vnoučata a pravnoučata.

ZDRAVOTNÍ POJIŠŤOVNA
MINISTERSTVA VNITRA ČR **211**

až **32 500** Kč

pro zdraví vaší rodiny



Přihlaste se
k nám do
**30.9.
2023**

až
4000 Kč

na specifické diety
(pro všechny bez omezení)

až
3000 Kč

pro těhotné
a maminky

až
4000 Kč

na péči
o duševní zdraví

Klientské centrum
Břeclav
nám. T. G. Masaryka 10

www.211.cz

JRS real

Jihomoravská
realitní skupina

aktuální poptávka

NEMOVITOSTÍ

3D sken
nemovitosti



PRO SVÉ KLIENTY AKTUÁLNĚ HLEDÁM:

Rodinný dům určený ihned k nastěhování či k menší rekonstrukci

Stavební pozemek nebo pozemek s domem k demolici

Rekreační nemovitost (vinný sklep, chatu, chalupu)

Zahradu či ornou půdu pro rekreační a pěstitelské účely

Profi foto
+
Videoprohlídka



odhad
nemovitosti

Vizualizace
budoucího stavu



POZEMKY



DOMY



ZAHRADY



SKLEPY



Jan Vystoupil

makler@janvystoupil.cz
www.janvystoupil.cz

+420 774 999 016



Nákupčí

Láká vás podílet se na řízení skladových zásob s ohledem na strategické cíle společnosti? Chcete objednávat přímý materiál pro výrobu? Pak je pozice Nákupčí přímo pro Vás!

- Orientujete se v logistických činnostech.
- Umíte pracovat v Excelu.
- Ovládáte anglický jazyk slovem i písmem.
- Jste akceschopní, proaktivní, organizovaní.

Plánovač výroby

Baví vás plánování a organizace? Chcete sestavovat plán výroby našeho závodu? Neváhejte a přidejte se do týmu Materiálového oddělení!

- Orientujete se v oblasti plánování.
- Umíte pracovat s nástroji MS Office.
- Mluvíte anglicky na komunikativní úrovni.
- Jste samostatní a umíte strukturovaně řešit problémy.

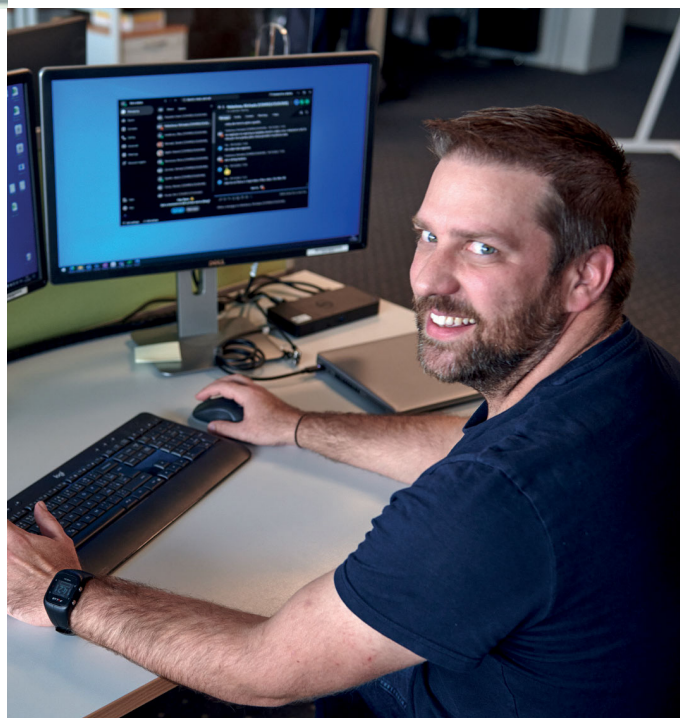

Nová práce na 21prilezitosti.cz

Zaškolíme absolventy a zajistíme váš další rozvoj v moderní globální společnosti. Pojďte s námi navrhovat chlazení budoucnosti!



EMERSON CLIMATE TECHNOLOGIES, s.r.o.
K Vápence 1633/14, 692 01 Mikulov
e-mail: jobs@copeland.com
tel.: +420 519 308 520



COPELAND

Jsme Copeland
Lídr v oblasti řešení udržitelnosti klimatu